

RESOLV **RXA**

ACTIVE STUDIO MONITOR WITH AIR DISPLACEMENT RIBBON TWEETER

Owner's Manual



SAMSON®

Copyright 2014, Samson Technologies Corp.
v2.2
Samson Technologies Corp.
45 Gilpin Avenue
Hauppauge, New York 11788-8816
Phone: 1-800-3-SAMSON (1-800-372-6766)
Fax: 631-784-2201
www.samsontech.com



If you want to dispose this product, do not mix it with general household waste. There is a separate collection system for used electronic products in accordance with legislation that requires proper treatment, recovery and recycling.

Private household in the 28 member states of the EU, in Switzerland and Norway may return their used electronic products free of charge to designated collection facilities or to a retailer (if you purchase a similar new one).

For Countries not mentioned above, please contact your local authorities for a correct method of disposal.

By doing so you will ensure that your disposed product undergoes the necessary treatment, recovery and recycling and thus prevent potential negative effects on the environment and human health.

Important Safety Information



AVIS
RISQUE DE CHOC ÉLECTRONIQUE -
NE PAS OUVRIR

CAUTION: TO REDUCE THE RISK OF ELECTRIC SHOCK, DO NOT REMOVE COVER (OR BACK). NO USER-SERVICEABLE PARTS INSIDE. REFER SERVICING TO QUALIFIED SERVICE PERSONNEL.



This lightning flash with arrowhead symbol within an equilateral triangle is intended to alert the user to the presence of non-insulated "dangerous voltage" within the product's enclosure that may be of sufficient magnitude to constitute a risk of electric shock.



The exclamation point within an equilateral triangle is intended to alert the user to the presence of important operating and maintenance instructions in the literature accompanying the appliance.

1. Read these instructions.
2. Keep these instructions.
3. Heed all warnings.
4. Follow all instructions.
5. This apparatus shall not be exposed to dripping or splashing liquid and no object filled with liquid, such as a vase, should be placed on the apparatus.
6. Clean only with a dry cloth.
7. Do not block any of the ventilation openings. Install in accordance with the manufacturer's instructions.
8. Do not install near any heat sources such as radiators, heat registers, stoves, or other apparatuses (including amplifiers) that produce heat.
9. Only use attachments/accessories specified by the manufacturer.
10. Unplug this apparatus during lightning storms or when not in use for long periods of time.
11. Do not override the intended purpose of the polarized or grounding-type plug. A polarized plug has two blades, with one wider than the other. A grounding-type plug has two blades and a third grounding prong. The wide blade, or third prong, is provided for your safety. If the provided plug does not fit your outlet, consult an electrician to replace the obsolete outlet.
12. Protect the power cord from being walked on or pinched, particularly at the prongs, convenience receptacles, the point where they exit from the apparatus.
13. Use only with the cart stand, tripod bracket, or table specified by the manufacture, or sold with the apparatus. When a cart is used, utilize caution when moving the cart/apparatus combination to avoid injury from tip-over.
14. Refer all servicing to qualified service personnel. Servicing is required if the apparatus has been damaged in any way, such as power-supply cord or plug breakage, damage due to liquid or objects falling onto the apparatus, exposure to rain or moisture, or if the apparatus does not operate normally, or has been dropped.
15. POWER ON/OFF SWITCH: For products with a power switch, the power switch DOES NOT break the connection from the mains.
16. MAINS DISCONNECT: The plug should remain readily operable. For rack-mount or installation where plug is not accessible, an all-pole mains switch with a contact separation of at least 3 mm in each pole shall be incorporated into the electrical installation of the rack or building.
17. FOR UNITS EQUIPPED WITH EXTERNALLY ACCESSIBLE FUSE RECEPTACLE: Replace fuse with same type and rating only.
18. MULTIPLE-INPUT VOLTAGE: This equipment may require the use of a different line cord, attachment plug, or both, depending on the available power source at installation. Connect this equipment only to the power source indicated on the equipment rear panel. To reduce the risk of fire or electric shock, refer servicing to qualified service personnel or equivalent.



931254

Contents

Introduction	2
Features	3
Rear Panel Callouts	4
Connecting the Resolv RXA Monitors	5
Positioning your Studio Monitors	6
Connecting an Active Subwoofer	8
Specifications	9
Resolv RXA Wiring Guide	10

ENGLISH

FRANÇAIS

DEUTSCHE

ESPAÑOL

ITALIANO

Introduction

Thank you for purchasing a Resolv RXA series studio reference monitor from Samson Technologies! The Resolv RXA studio monitors are extremely accurate professional active speakers that incorporate internal bi-amplified power (separate amps for both the woofer and tweeter) which reduces intermodulation distortion, as each amp is only responsible for a portion of the audio signal bandwidth. In addition, a multi-pole crossover provides optimal tonal balance, precise performance and maximum sound pressure level.

Each speaker features a Samson's high efficiency Air Displacement ribbon tweeter that can reproduce a linear frequency response, extended high frequency, accurate phase response and extremely low distortion. The tweeter is mounted in a waveguide that provides even dispersion of high-frequency content for a wide listening area and exceptional stereo imaging.

To deliver an accurate mid-range and tight low end, our engineers have carefully voiced each model utilizing copolymer low-frequency drivers with butyl surrounds. The cabinets are constructed out of medium density fiberboard (MDF) with internal bracing to create a rigid enclosure which reduces vibration and increases performance. The edges of the cabinets are rounded to reduce cabinet-edge diffraction.

The Resolv RXA monitors have been designed as near-field reference monitors ideal for use in studios, video post-production suites, gaming, or as playback speakers. The monitors have two M6 (6 mm) thread inserts to be mounted on wall brackets, ideal for fixed installations or as part of a multi-channel audio system.

In these pages, you'll find a detailed description of the features of the Resolv RXA5 and RXA6 models, as well as a guided tour through the control panel, and instructions for setup and use. You'll also find a warranty card enclosed—please don't forget to fill it out and mail it in so that you can receive online technical support, and so that we can send you updated information about these and other Samson products, in the future.

We recommend you record your serial number in the space provided below for future reference.

Serial number: _____

Date of purchase: _____

With proper care and maintenance, your Resolv RXA studio monitor will operate trouble-free for many years. Should your speaker ever require servicing, a Return Authorization (RA) number must be obtained before shipping your unit to Samson. Without this number, the unit will not be accepted. Please call Samson at 1-800-3SAMSON (1-800-372-6766) for an RA number prior to shipping your unit. Please retain the original packing materials and, if possible, return the unit in its original carton. If your Resolv monitor was purchased outside of the United States, contact your local distributor for warranty details and service information. Also, be sure to check out our website (www.samsontech.com) for information about our full product line.

Features

The Samson Resolv RXA series reference monitors provide smooth, accurate response for any mixing or critical listening situation. Here are some of their main features:



- Two-way, bass-reflex, active studio monitor providing extremely accurate monitoring for recording studio, post-production or multi-media applications
- Air Displacement ribbon tweeter provides extended, accurate high frequency response with minimal distortion
- Tweeter waveguide designed to provide even dispersion of high-frequency content for flat on- and off-axis listening areas
- Powered by an internal amplifier specifically designed for optimal performance and maximum SPL.
- Low Frequency and High Frequency variable level control allows the listener to contour the response curve to custom tailor the response that works best in their mixing environment
- Active electronic crossover utilizing a multi-pole design for linear frequency response unaffected by signal level
- Tight and controlled low frequency response produced by magnetically shielded, copolymer woofers with butyl surround and heavy-duty motor structures with large voice coils
- Extremely rigid, MDF (medium density fiberboard) construction, delivering maximum SPL
- Two M6 (6 mm) thread inserts for wall mounting

ENGLISH

FRANÇAIS

DEUTSCHE

ESPAÑOL

ITALIANO

Rear Panel Callouts

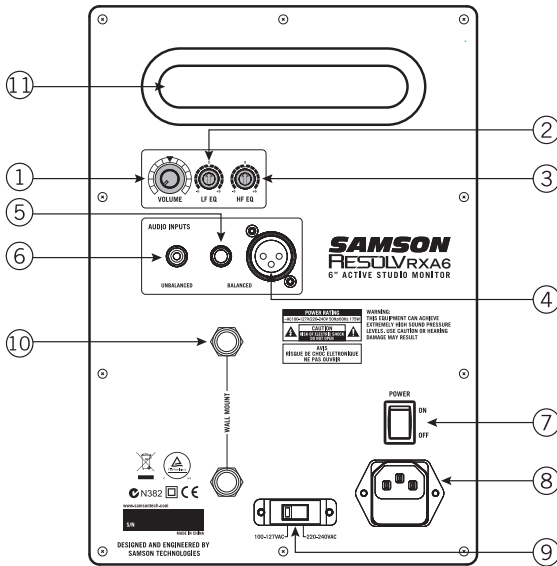

1. **VOLUME** – Controls the amount of overall output level.
2. **LF EQ** – Rotary control to raise or lower the low frequency shelving equalizer filter by +/-6 dB. This control should be used to "fine-tune" the speaker to match your listening environment.
3. **HF EQ** – Rotary control to raise or lower the high frequency shelving equalizer filter by +/-6 dB. This control should be used to "fine-tune" the speaker to match your listening environment.
4. **XLR Input** – Connect a balanced, +4dBu, line level signal here via standard XLR (microphone) cable.
5. **1/4" Input** – Connect a balanced, +4dBu, line level signal here via a TRS (Tip, Ring, Sleeve), or unbalanced TS (Tip, Sleeve) 1/4" cable.
6. **RCA Input** – Used to connect signals from unbalanced, -10dBV devices.
7. **POWER Switch** – Use this switch to turn the speakers on and off. When powered on, the front panel LED will light.
8. **AC Inlet** – Connect the supplied IEC power cable here.
9. **Voltage Switch** – Used to select the operating voltage.
NOTE: Be sure to check that the voltage setting and fuse rating are correct for your country.
10. **Wall Mount Points** – Two M6x10 thread inserts for mounting the speakers on a stand or wall.
11. **Bass Reflex Port** – Rear firing port provides minimal air turbulence and enhances the linear low frequency response

Connecting the Resolv RXA Monitors

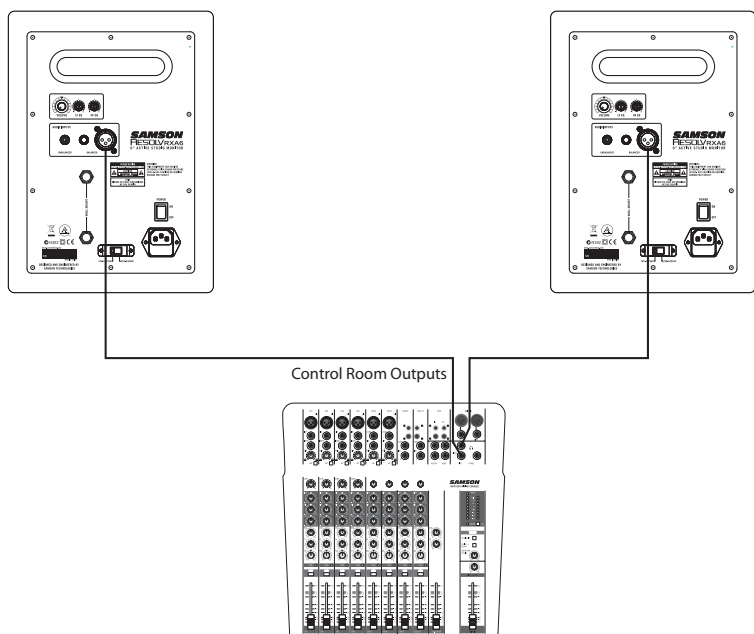

The Resolv RXA series monitors are the perfect addition to any studio. When connecting your monitors, you should utilize the control room outputs of your mixer so that you can independently control the level to the speakers without affecting the main mix output. Follow the simple steps and diagram in this section to quickly connect your monitors using a standard recording console's control room outputs.

1. Lower your mixer's master outputs until they are completely off.
2. Connect the mixer's Left Control Room output to the left-side Resolv RXA Series LINE INPUT and the mixer's Right Control Room output to the right-side Resolv RXA Series LINE INPUT. The Resolv RXA series connections can be made via one of the three rear panel Audio Inputs. You can use RCA inputs for unbalanced, -10dBV level signals, or either the ¼" or XLR inputs for balanced, +4dBu level signals.
Note: Before plugging in and powering on the speakers, remember the "last on, first off" rule of power amplifiers (and powered monitors). When powering up your system, be sure that all the wires are connected, turn your mixer and any other outboard gear on, and then finally turn your Resolv RXA Series on.
3. Set the Resolv RXA Series input Volume control to the 12-o'clock (center detent) position.
4. Run an audio signal (such as music from an MP3 player) through your mixer and raise the Control Room level to a comfortable listening volume.

Positioning your Studio Monitors

Positioning the Resolv RXA Series

Near field (close to the listener) monitoring has become the choice of many engineers because of the cost and complexities associated with mounting monitors onto the walls. Positioning your studio monitors correctly is very important. Correct placement not only creates the proper stereo image, but also minimizes the effects of your room's reflections. This is especially important in today's project studios since the budget for room acoustics is often close to nothing. By taking some time and using your ears when setting up your monitors, you can create an optimal listening environment.

The most important consideration when evaluating room acoustics is the presence of reflective surfaces near the monitoring area. These can include flat tabletops, glass mirrors or framed pictures, large open walls and even the surface of your mixing console. Most reflecting sound will eventually reach the listening position, but since it is slightly delayed from the direct source, the result is random cancellation of some frequencies, or comb filtering. If possible, remove any and all reflective surfaces. You may also want to hang some acoustic foam on walls near the monitors.

When positioning the monitors, you'll want to set up what is commonly referred to as the "mix triangle" (shown below). In this ideal configuration, the space between the left and right monitor is equal to the distance from the listener to each monitor, forming an equilateral triangle.

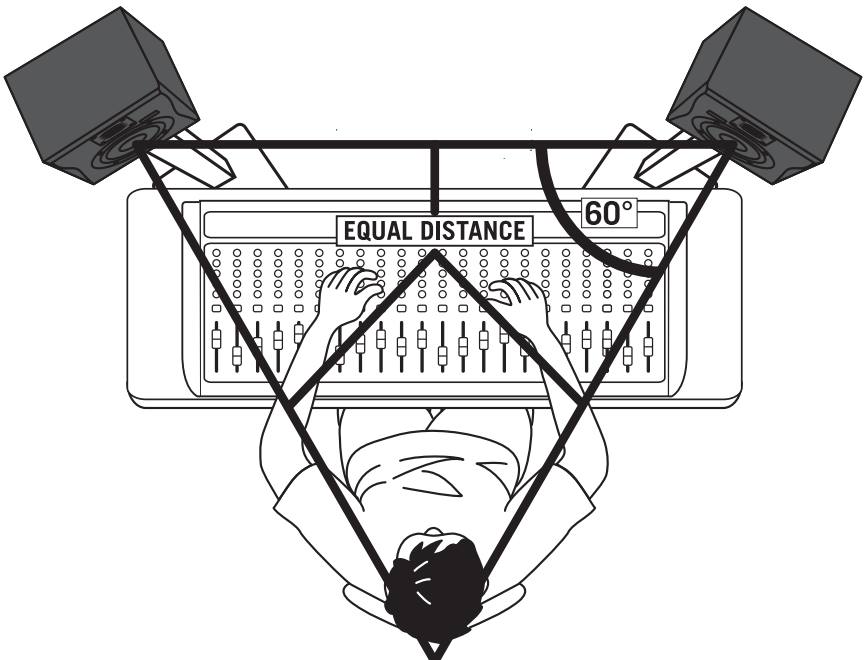

Positioning your Studio Monitors

Speaker Orientation

A major objective when setting up your studio monitors is to obtain the best possible stereo image. The Resolv RXA monitors are designed to be used in a vertical position, with the tweeter and woofer symmetrically in line. Placing the speaker on its side will cause an offset in sound

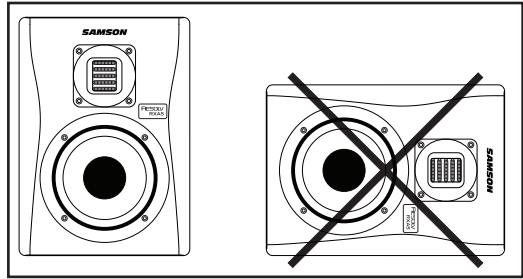

between the woofer and the tweeter, limiting your ability to find optimal listening positions.

A Moment of Reflection

When setting the height of your monitor system, be careful to avoid reflections off the surface of the mixing console. These reflections arrive at the listening position slightly delayed from the original sound, resulting in cancellations and overall unpredictable response (Figure 1). Visualize straight lines representing the beams of sound radiating from the monitors and choose a height that reduces the occurrence of reflections that will end up in the prime listening spot. In most cases, the ideal position is slightly behind and above the mixing console's meter bridge (Figure 2). Always use your ears to find the best positioning for your room. Using monitor stands will assist in placing the speakers in the appropriate position.

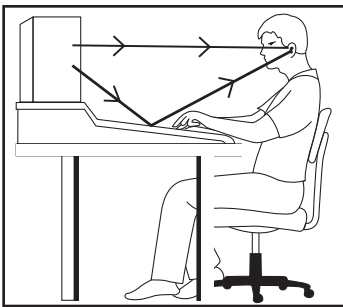

Figure 1

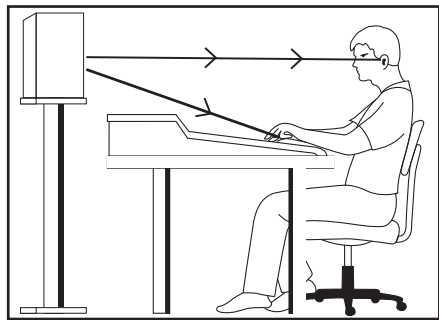

Figure 2

Connecting an Active Subwoofer

The Resolv RXA monitors are designed to be full-range speakers, but on occasion you may need to hear the extreme low end. Adding an active subwoofer to extend the low frequency response of your monitor system can be beneficial when mixing your music, for example. Typically, it is best to set the subwoofer level to be equal to that of the Resolv RXA main speakers.

Because deep-bass frequencies are non-directional, it is difficult for our ears to locate the sound source, and the precise placement of the subwoofer is not as critical as the main speakers. The ideal location is between the two main speakers. If you notice there are frequencies that sound quieter than others, move the subwoofer slightly to the left or right. If the subwoofer has a polarity switch, try setting the switch to the opposite phase setting to see if this provides an improved low frequency response.

To incorporate a subwoofer into your monitor system, connect Left and Right Control Room outputs of your mixer to the active subwoofer's line inputs. Then connect the subwoofer's line outputs to the Resolv RXA series left and right speakers. Run an audio signal (such as music from an MP3 player) through your mixer and raise the level to a comfortable listening volume. Finally, adjust the crossover frequency control (if applicable) of the subwoofer to the desired frequency.

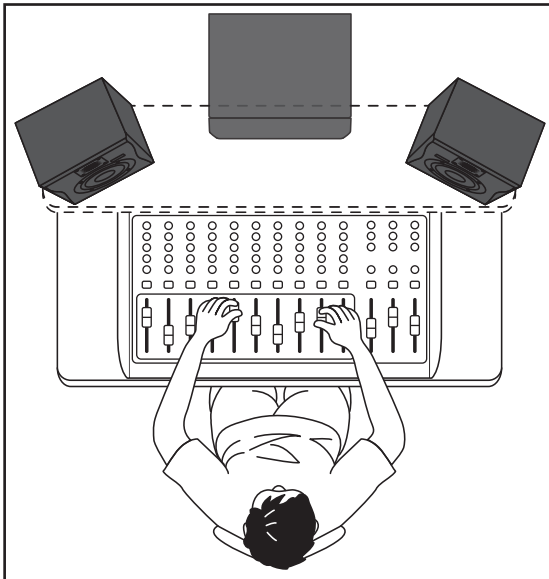

Specifications

Model		Resolv RXA5	Resolv RXA6
Woofers		5" copolymer woofer with butyl surround	6" copolymer woofer with butyl surround
Tweeter		34mm x 27mm RX Tweeter	34mm x 27mm RX Tweeter
Enclosure Type		2-way Bass Reflex System	2-way Bass Reflex System
Enclosure		Vinyl wrapped 0.6" (15mm) MDF cabinet with painted front baffle	Vinyl wrapped 0.6" (15mm) MDF cabinet with painted front baffle
Frequency Response		50Hz - 27kHz	45Hz - 27kHz
Crossover Frequency		3kHz 12dB/oct Linkwitz-Riley	3.5kHz 12dB/oct Linkwitz-Riley
Output Power	HF	20 Watts RMS <1%	25 Watts RMS <1%
	LF	50 Watts RMS <1%	75 Watts RMS <1%
Input Connectors	Unbalanced	RCA	RCA
	Balanced	XLR / ¼" TRS Phone	XLR / ¼" TRS Phone
Input Impedance	Unbalanced	10k ohm	
	Balanced	10k ohm	
Controls		VOLUME, HF EQ, LF EQ	VOLUME, HF EQ, LF EQ
Power Consumption		82W	95.5W
Fuse		100V - 120V T1.25AL 220V - 240V T630mAL	100V - 120V T1.25AL 220V - 240V T630mAL
Dimensions (L x W x H)		8.85" x 8.46" x 11.8" 225mm x 215mm x 300mm	10.66" x 9.29" x 12.75" 271mm x 236mm x 324mm
Weight		15lbs 6.85kg	19lbs 8.68kg

ENGLISH

FRANÇAIS

DEUTSCHE

ESPAÑOL

ITALIANO

Resolv RXA Wiring Guide

There are several ways to interface the Resolv RXA speakers, depending on your exact monitoring set-up. Follow the cable diagrams below for connecting your monitor system.

RCA

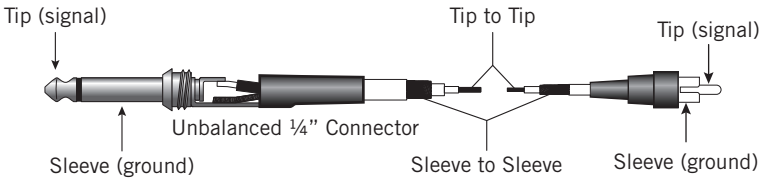
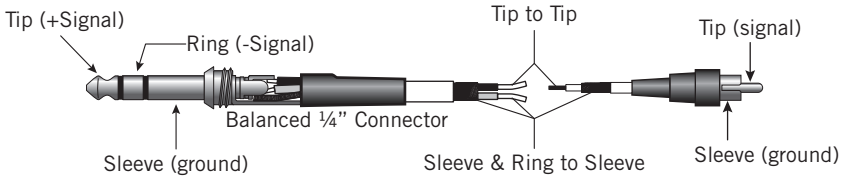
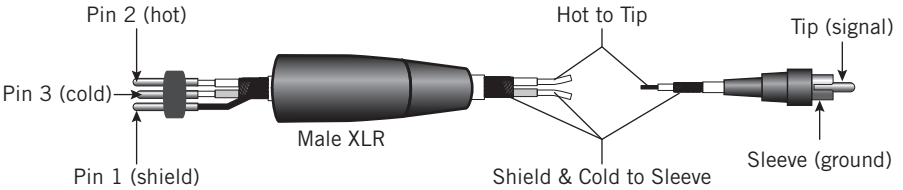

Unbalanced 1/4" Connector

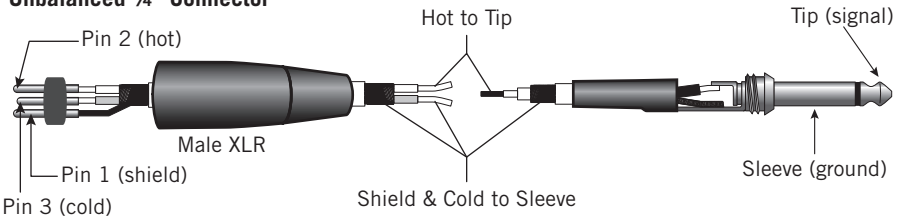

Balanced 1/4" Connector

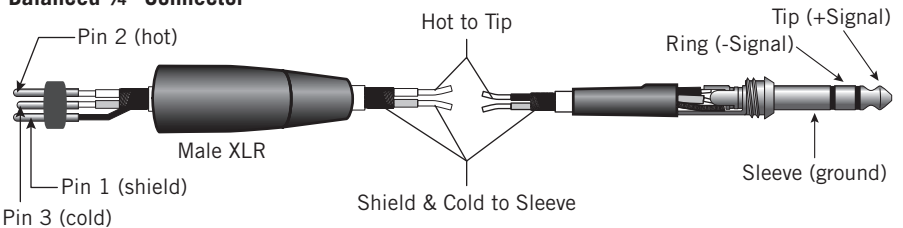



Si vous souhaitez éliminer ce produit, ne le mettez pas aux ordures ménagères. Le ramassage des équipements électroniques se fait séparément pour assurer le recyclage correct de ces équipements.

■ Les ménages résidant dans les 28 Etats membres de l'U.E., en Suisse et en Norvège peuvent retourner gratuitement leurs appareils électroniques usagés aux déchetteries agréées ou à un commerçant (en cas d'achat d'un appareil neuf similaire).

Pour les pays non cités, n'hésitez pas à contacter votre collectivité locale pour vous renseigner sur le mode d'élimination en vigueur.

En agissant ainsi, vous serez assuré que votre appareil sera traité, récupéré et recyclé dans les règles, prévenant ainsi les effets néfastes potentiels sur l'environnement et la santé humaine.

Consignes de sécurité importantes



AVIS RISQUE D'ÉLECTROCUTION - NE PAS OUVRIR

ATTENTION ! POUR ÉVITER TOUT RISQUE D'ÉLECTROCUTION, N'ÔTEZ PAS LE COUVERCLE (NI LE DOS) DU BOITIER. CET APPAREIL NE CONTIENT AUCUNE PIÈCE REMPLAÇABLE PAR L'UTILISATEUR. CONFIEZ TOUTES LES RÉPARATIONS À UN PERSONNEL QUALIFIÉ.



Le signe avec un éclair dans un triangle prévient l'utilisateur de la présence d'une tension dangereuse et non isolée dans l'appareil. Cette tension constitue un risque d'électrocution.



Le signe avec un point d'exclamation dans un triangle prévient l'utilisateur d'instructions importantes relatives à l'utilisation et à la maintenance du produit.

1. Lisez la présente notice.
2. Conservez la présente notice.
3. Respectez toutes les mises en garde.
4. Suivez les consignes..
5. Cet appareil ne doit pas être exposé à des éclaboussures ou des gouttes d'eau et aucun objet rempli de liquide comme un vase ne doit se trouver à proximité.
6. Nettoyez-le avec un chiffon sec uniquement.
7. N'obstruez en aucun cas les orifices d'aération. Installez en respectant les consignes du fabricant.
8. Ne l'installez pas à proximité d'une source de chaleur telle qu'un radiateur, une bouche de chaleur, un poêle ou d'autres appareils (y compris les amplificateurs) produisant de la chaleur.
9. Utilisez uniquement les accessoires et le matériel de fixation recommandés par le fabricant.
10. Débranchez cet appareil pendant les orages ou au cours des longues périodes de non utilisation.
11. Respectez l'utilisation prévue de la fiche polarisée ou de la fiche de terre. Une prise polarisée est composée de deux fiches dont l'une est plus large que l'autre. Une fiche de terre comporte deux lames et une troisième broche de mise à la terre. La lame la plus large ou la troisième broche assure la sécurité de l'utilisateur. Si la prise de l'appareil ne rentre pas dans la prise d'alimentation secteur de votre installation, veuillez consulter un électricien agréé pour le remplacement de la prise secteur.
12. Placez le cordon d'alimentation de sorte qu'il ne soit ni piétiné ni comprimé, en particulier au niveau de la fiche de connexion, de la prise de courant et du point de sortie de l'appareil.
13. Utilisez uniquement le chariot, le pied, le trépied, le support ou la table recommandé par le fabricant ou fourni avec l'appareil. Lors de l'utilisation d'un chariot, veuillez faire attention lors du déplacement de l'ensemble chariot/appareil afin d'éviter toute blessure en cas de renversement.
14. Faites effectuer toutes les réparations nécessaires par du personnel qualifié. Des réparations sont nécessaires si l'appareil est endommagé d'une façon quelconque, par exemple : cordon ou prise d'alimentation endommagé, liquide renversé ou objet tombé à l'intérieur de l'appareil, exposition de l'appareil à la pluie ou à l'humidité, appareil qui ne marche pas normalement ou que l'on a fait tomber.
15. **INTERRUPTEUR MARCHE / ARRÊT** Pour les produits disposant d'un interrupteur MARCHE/ARRÊT, cet interrupteur **NE COUPE PAS** la liaison au secteur.
16. **DÉCONNECTER LE SECTEUR** : La prise électrique doit toujours être prête à fonctionner. Pour l'utilisation dans un Rack/système ne permettant pas d'accéder à l'embase, équipez le Rack/système d'un interrupteur d'alimentation omnipolaire avec une séparation de contacts d'au moins 3 mm dans chaque pôle.
17. **POUR LES UNITÉS MUNIES D'UNE ALVÉOLE A FUSIBLE ACCESSIBLE PAR L'EXTÉRIEUR** : Le fusible ne peut être remplacé qu'avec un fusible de même type et de même valeur nominale.
18. **DIFFÉRENTES TENSIONS D'ENTRÉE** : Cet appareil peut nécessiter l'utilisation d'un autre cordon d'alimentation et/ou d'une autre fiche de branchement, en fonction de la source d'alimentation disponible sur le site d'installation.
Branchez l'appareil à la source d'alimentation prévue mentionnée sur la face arrière. Pour éviter tout risque d'incendie ou d'électrocution, faites appel à du personnel qualifié pour toute réparation.



Table des matières

Introduction	15
Caractéristiques techniques	16
Références du panneau arrière	17
Pour raccorder les enceintes de monitoring Resolv RXA	18
Pour positionner vos enceintes de monitoring de studio	19
Raccordement d'un subwoofer actif	21
Caractéristiques techniques	22
Notice de câblage des Resolv RXA	23

Introduction

Merci d'avoir acquis votre enceinte de référence pour studio de la gamme Resolv RXA auprès de Samson Technologies ! Les enceintes de contrôle de studio Resolv RXA sont des enceintes actives professionnelles d'une précision extrême qui intègrent une puissance bi-amplifiée interne (amplis séparés pour le haut-parleur de graves et le haut-parleur d'aigus) qui réduit la distorsion d'intermodulation, chaque ampli étant uniquement responsable d'une partie de la largeur de bande du signal audio. En outre, un répartiteur multipolaire assure un équilibre tonal optimum, des performances précises et un niveau de pression acoustique maximum.

Chaque enceinte est dotée d'un haut-parleur d'aigus à ruban à déplacement d'air à haut rendement capable de restituer une réponse en fréquence linéaire, une haute fréquence étendue, une réponse en phase précise et une distorsion extrêmement faible. Le haut-parleur d'aigus est installé dans un guide d'ondes qui assure la dispersion homogène du contenu à haute fréquence pour une zone d'écoute étendue et une imagerie stéréophonique exceptionnelle.

Pour obtenir une moyenne gamme précise et un bas de gamme bien délimité, nos ingénieurs ont décliné avec soin chaque modèle, en utilisant des diffuseurs basses fréquences en copolymères à entourages en butyle. Les armoires sont réalisées en panneaux de fibres de moyenne densité (MDF) à renfort interne pour créer un boîtier rigide qui atténue les vibrations et augmente les performances. Les bords des armoires sont arrondis pour réduire la diffraction aux bordures des armoires.

Les enceintes de contrôle Resolv RXA ont été conçues comme des enceintes de proximité idéales pour studios, suites de post-production vidéo, les jeux ou comme des enceintes d'écoute. Les enceintes de contrôle possèdent deux écrous rapportés M6 (6 mm) à fixer sur des consoles murales, l'idéal pour les installations fixes ou dans le cadre d'un système audio multicanal.

Vous trouverez ici une présentation détaillée des caractéristiques des modèles Resolv RXA5 et RXA6, ainsi qu'une visite guidée du tableau de commande et les consignes d'installation et d'utilisation. Vous trouverez également une carte de garantie : n'oubliez pas de la remplir et de nous la renvoyer. Vous pourrez ainsi bénéficier de l'assistance technique en ligne et recevoir les dernières informations sur les produits Samson.

Prenez le temps de noter le numéro de série et la date d'achat pour les retrouver ultérieurement.

N° de série : _____

Date d'achat : _____

En bénéficiant d'une maintenance soignée, votre enceinte de studio Resolv RXA vous offrira de nombreuses années de fonctionnement sans problèmes. Pour faire réparer votre enceinte, vous devez tout d'abord obtenir un numéro de retour (RA) avant de la renvoyer à Samson. Sans ce numéro, l'appareil ne sera pas accepté. N'hésitez pas à appeler Samson au 1-800-3SAMSON (1-800-372-6766) pour obtenir ce numéro avant de renvoyer votre appareil. Conservez, si possible, l'emballage d'origine afin de l'utiliser en cas de retour. Si vous avez acheté votre enceinte Resolv en-dehors des Etats-Unis, contactez le distributeur le plus proche pour tous renseignements sur la garantie et sur le S.A.V. En outre, consultez notre site web (www.samsontech.com) pour tous renseignements sur toute notre gamme d'appareils.

Caractéristiques techniques

Les enceintes de référence de la série Samson Resolv RXA fournissent une réponse précise et en douceur à n'importe quelle situation critique au mixage ou à l'écoute. Elles présentent les caractéristiques suivantes :



- Enceinte de monitoring de studio active deux voies, bass-reflex assurant un monitoring extrêmement précis pour des applications d'enregistrement en studio, de post-production ou multimédia,
- Le haut-parleur d'aigus à pavillon souple fournit une réponse hautes fréquences étendue et précise avec une distorsion minimale.
- Guide d'ondes du haut-parleur d'aigus conçu pour offrir une dispersion homogène précise du contenu à hautes fréquences pour des zones d'écoute uniformes dans l'axe et hors de l'axe du faisceau principal.
- Alimentée par un amplificateur interne spécialement conçu pour des performances optimales et un niveau de pression acoustique maximal.
- Le réglage de niveau variable basses fréquences et hautes fréquences permet à l'auditeur de lisser la courbe de réponse pour obtenir la réponse qui fonctionne le mieux dans son environnement de mixage.
- Répartiteur électronique actif adoptant une conception multipolaire pour une réponse en fréquence linéaire non affectée par le niveau du signal,
- Réponse en basse fréquence serrée et maîtrisée obtenue par des woofers en copolymère à écran magnétique avec entourage en butyle et structures de moteur robustes à grandes bobines acoustiques.
- Une réalisation extrêmement rigide, en panneaux de fibres à densité moyenne (MDF), fournissant un niveau de pression acoustique maximum.
- Deux écrous rapportés M6 (6 mm) en vue de la fixation murale

Références du panneau arrière

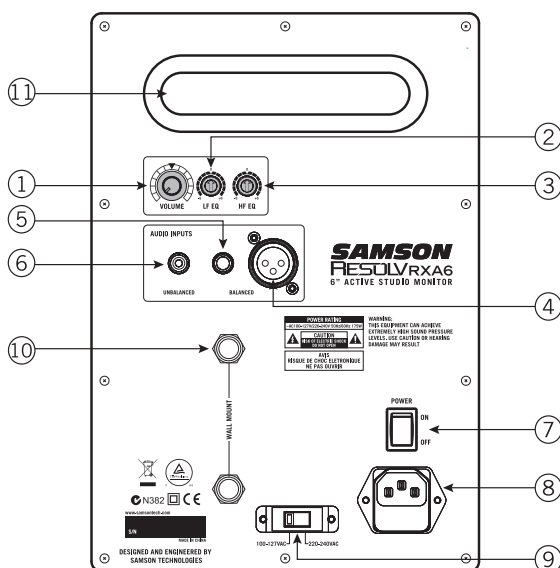

1. **VOLUME** – Règle la valeur du niveau de sortie global.
2. **LF EQ** – Bouton tournant de réglage destiné à relever ou abaisser le filtre égaliseur de correction en dégradé basse fréquence à +/-6 dB. Ce réglage devra être utilisé pour effectuer le "réglage fin" de l'enceinte en fonction de votre environnement d'écoute.
3. **HF EQ** – Bouton tournant de réglage destiné à relever ou abaisser le filtre égaliseur de correction en dégradé haute fréquence à +/-6 dB. Ce réglage devra être utilisé pour effectuer le "réglage fin" de l'enceinte en fonction de votre environnement d'écoute.
4. **Entrée XLR** – Brancher ici un signal de niveau de ligne symétrique à +4 dBu via un câble XLR (micro) standard.
5. **Entrée ¼"** – Brancher ici un signal de niveau de ligne symétrique à +4 dBu via un câble ¼" TRS (Tip, Ring, Sleeve = Pointe, Anneau, Corps), ou TS dissymétrique (Tip, Sleeve = Pointe, Corps).
6. **Entrée RCA** – Sert à relier des signaux provenant de dispositifs dissymétriques à -10 dBV.
7. **Bouton POWER** – Mettre les enceintes en marche et à l'arrêt à l'aide de ce bouton. Lorsqu'elles sont en marche, le témoin LED du panneau avant s'allumera.
8. **Entrée AC (secteur)** – Brancher ici le câble de secteur CEI joint à la livraison.
9. **Sélecteur Voltage (Tension)** – Sert à sélectionner la tension de fonctionnement.
REMARQUE : Vérifiez bien que le réglage de tension et la valeur nominale des fusibles correspondent à ceux en vigueur dans votre pays.
10. **Points de fixation murale** – Deux écrous rapportés M6 x 10 destinés à fixer les enceintes sur un pied ou au mur.
11. **Port Bass-Reflex** – Ce port incliné vers l'arrière engendre des turbulences minimales et améliore la réponse en basses fréquences linéaire.

Pour raccorder les enceintes de monitoring Resolv RXA

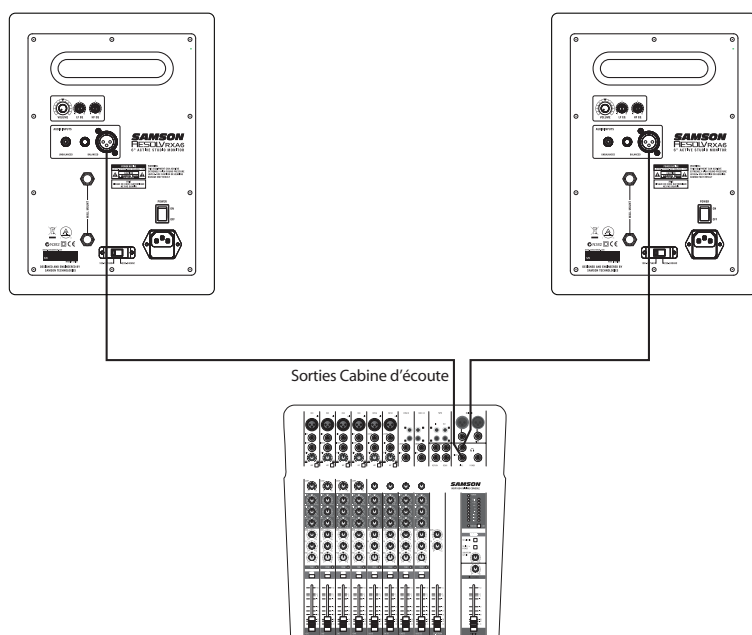

Les enceintes de monitoring de la série Resolv RXA conviennent à merveille pour équiper n'importe quel studio. Au moment de relier vos enceintes de monitoring, il faudra utiliser les sorties cabine d'écoute de votre mélangeur pour vous permettre de régler indépendamment le niveau des enceintes sans que cela ait un impact sur la sortie de mélange principale. Suivez les étapes simples et le schéma exposés dans ce paragraphe pour relier rapidement vos enceintes de monitoring en passant par les sorties cabine d'écoute de votre console d'enregistrement standard.

1. Réduisez les sorties principales du mélangeur jusqu'à ce qu'elles soient entièrement coupées.
2. Raccordez la sortie Cabine d'écoute gauche du mélangeur sur l'ENTREE DE LIGNE gauche de la Série Resolv RXA et la sortie Cabine d'écoute droite du mélangeur sur l'ENTREE DE LIGNE droite de la Série Resolv RXA. Les raccordements de la série Resolv RXA peuvent être réalisés via une des trois Entrées Audio du panneau arrière. Vous pouvez utiliser les entrées RCA pour les signaux dissymétriques de niveau -10 dBV, ou soit les entrées ¼", soit les entrées XLR pour les signaux symétriques de niveau +4 dBu.

Remarque : Avant de brancher et de mettre en marche les enceintes, n'oubliez pas la règle de mise sous/hors tension des amplificateurs de puissance "dernier allumé-premier éteint" (et enceintes de contrôle alimentées). En mettant votre système sous tension, assurez-vous que tous les fils soient branchés, mettez en marche votre mélangeur et tout autre dispositif extérieur et enfin, mettez en marche votre Resolv Série RXA.

3. Positionnez le réglage de volume d'entrée de la Série Resolv RXA à 12 heures (cran central).
4. Faites passer un signal audio (par exemple de la musique provenant d'un lecteur MP3) à travers votre mélangeur, puis montez le niveau de la Cabine d'Ecoute jusqu'à atteindre un volume d'écoute confortable.

Pour positionner vos enceintes de monitoring de studio

Positionnement des enceintes de la série Resolv RXA

L'écoute de proximité (près de l'auditeur) est privilégiée par de nombreux ingénieurs du son en raison du coût et des complexités liées à la fixation des enceintes de monitoring aux murs. Il est très important de placer correctement vos enceintes de monitoring de studio. Un placement correct non seulement crée une image stéréo pure mais permet également de minimiser l'incidence de l'acoustique de la pièce. Ceci revêt une importance toute particulière dans les studios professionnels d'aujourd'hui étant donné que le budget affecté à l'acoustique de la pièce est souvent proche de zéro. En consacrant un peu de temps et en vous servant de vos oreilles pour installer vos enceintes de monitoring, vous créez un cadre optimal pour l'écoute.

Le problème le plus important lors de l'évaluation de l'acoustique de la pièce tient à la présence de surfaces réfléchissantes autour de la zone d'écoute comme les tables, miroirs ou cadres, les murs de grandes dimensions

et même la surface de la console de mixage. Les sons réfléchis atteignent l'auditeur d'une façon ou d'une autre, mais les retards produits par les réflexions génèrent des déphasages sonores, atténuations de certaines fréquences ou effets de filtres en peigne. Évitez autant que possible les surfaces réfléchissantes. Vous pouvez aussi tendre un tissu acoustique sur les murs près des moniteurs.

En mettant en place les enceintes de monitoring, il est important de créer un "triangle d'écoute" (voir ci-dessous). Dans cette configuration, l'espace entre l'auditeur et les enceintes de monitoring gauche et droite est égal à l'écart entre l'auditeur et chaque contrôle, formant un triangle équilatéral.

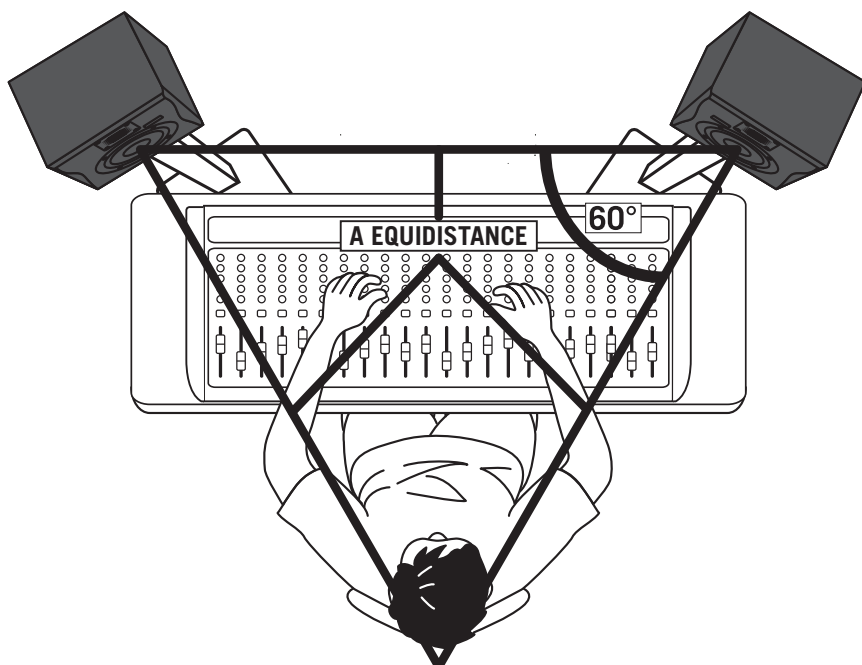

Pour positionner vos enceintes de monitoring de studio

Orientation des haut-parleurs

L'objectif de l'installation des moniteurs de studio est d'obtenir la meilleure image stéréo possible. Les enceintes de monitoring Resolv RXA sont conçues pour être utilisées à la verticale, le tweeter (haut-parleur d'aigus) et le woofer (haut-parleur de graves) étant alignés symétriquement.

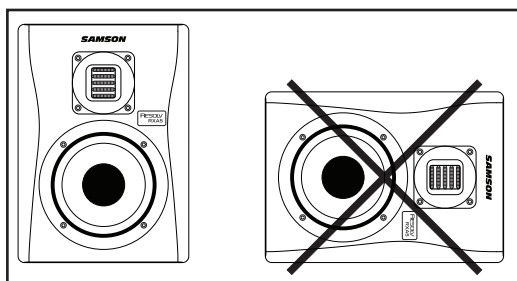

Le fait de disposer le haut-parleur sur le côté provoquera un décalage du son entre le haut-parleur de graves et le haut-parleur d'aigus, ce qui limite la possibilité pour vous de trouver une position d'écoute optimale.

Un moment de réverbération

Au moment de régler la hauteur de votre système d'enceintes de monitoring, veillez à éviter les réverbérations à la surface de la console de mixage. Ces réverbérations se produisent à une position d'écoute légèrement en décalage par rapport au son d'origine, ce qui aboutit à des annulations et à une réponse globale imprévisible (Figure 1). Visualisez les lignes droites représentant les faisceaux de son émis par les enceintes de monitoring et choisissez une hauteur qui réduise la survenance de réverbérations terminant leur course au point d'écoute principal. Dans la plupart des cas, la position idéale se situe légèrement derrière et au-dessus de la rangée de VU-mètres de la console de mixage (Figure 2). Servez-vous toujours de vos oreilles pour trouver le meilleur positionnement correspondant à votre local. L'utilisation de supports d'enceintes facilitera le bon positionnement des haut-parleurs.

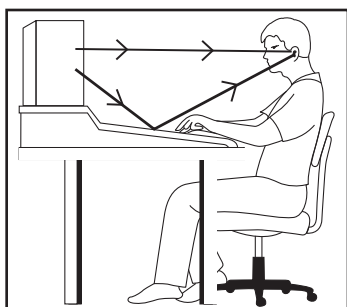

Figure 1

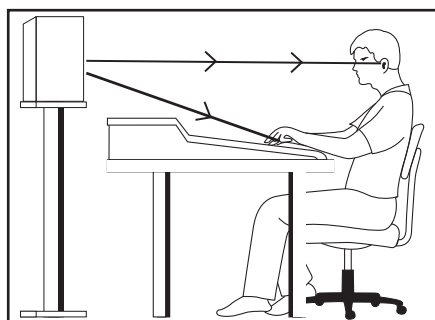

Figure 2

Raccordement d'un subwoofer actif

Les enceintes de monitoring Resolv RXA sont conçues pour être des haut-parleurs à gamme étendue, mais il peut arriver que vous cherchiez à mieux entendre la partie extrême grave du son. Ajouter un caisson d'extrêmes-graves actif pour élargir la réponse en basses fréquences de votre jeu d'enceintes peut être bénéfique, par exemple, au moment de mixer votre musique. Normalement, il vaut mieux régler le caisson d'extrêmes-graves au même niveau que les haut-parleurs principaux des Resolv RXA.

Etant donné que les fréquences extrêmes-graves sont non directionnelles, il sera difficile pour nos oreilles de localiser la source du son ; aussi le positionnement précis du caisson d'extrêmes-graves est-il moins essentiel que celui des haut-parleurs principaux. L'emplacement idéal se situe entre les deux haut-parleurs principaux. Si vous remarquez que certaines fréquences sonnent moins fort que d'autres, déplacez le caisson d'extrême-graves légèrement vers la gauche ou vers la droite. Si le caisson d'extrêmes-graves est muni d'un sélecteur de polarité, essayez de régler le sélecteur sur la phase opposée pour voir si ce dernier engendre une réponse en basses fréquences améliorée.

Pour intégrer un caisson d'extrêmes-graves à votre jeu d'enceintes de monitoring, raccordez les sorties Salle d'Ecoute Gauche et Droite de votre mélangeur aux entrées de ligne du caisson d'extrêmes-graves actif. Ensuite, raccordez les sorties de ligne du caisson d'extrêmes-graves aux haut-parleurs gauche et droit de la série Resolv RXA. Faites passer un signal audio (par exemple de la musique provenant d'un lecteur MP3) à travers votre mélangeur, puis montez le niveau jusqu'à atteindre un volume d'écoute confortable. Enfin, réglez la fréquence du répartiteur (le cas échéant) du subwoofer (caisson d'extrêmes-graves) à la fréquence désirée.

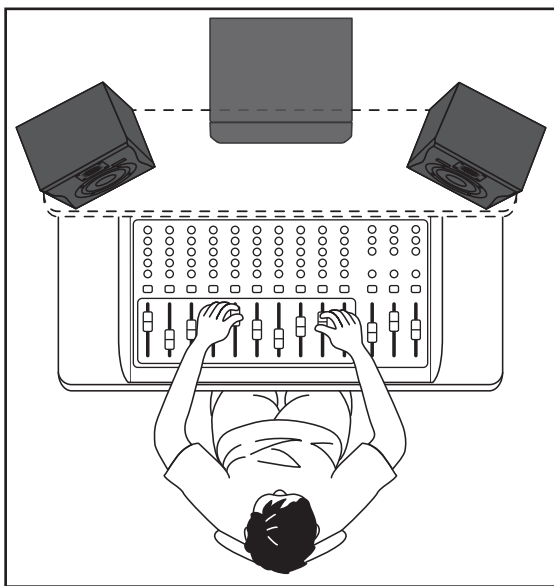

Caractéristiques techniques

Modèle		Resolv RXA5	Resolv RXA6
Woofers (Haut-parleur de graves)		Woofers 5" (12,7 cm) en copolymère à entourage en butyle	Woofers 6" (15,2 cm) en copolymère à entourage en butyle
Tweeters (Haut-parleur d'aigus)		Haut-parleur d'aigus RX de 34 mm x 27 mm	Haut-parleur d'aigus RX de 34 mm x 27 mm
Type de boîtier		Système Bass Reflex à 2 voies	Système Bass Reflex à 2 voies
Boîtier		Boîtier en carton-fibre de densité moyenne MDF de 0,6" (15mm) à enveloppe vinyle et baffle avant peinte	Boîtier en carton-fibre de densité moyenne MDF de 0,6" (15mm) à enveloppe vinyle et baffle avant peinte
Réponse en fréquence		50Hz - 27kHz	45Hz - 27kHz
Fréquence du répartiteur		Linkwitz-Riley à 3 kHz 12 dB/oct	Linkwitz-Riley à 3,5 kHz 12 dB/oct
Puissance de sortie	Hautes Fréquences	20 Watts RMS < 1%	25 Watts RMS < 1%
	Basses Fréquences	50 Watts RMS < 1%	75 Watts RMS < 1%
Connecteurs d'entrée	Dissymétriques	RCA	RCA
	Symétriques	XLR / ¼" TRS de téléphone	XLR / ¼" TRS de téléphone
Impédance d'entrée	Dissymétriques	10 k-ohm	
	Symétriques	10 k-ohm	
Réglages		VOLUME, HF EQ, LF EQ	VOLUME, HF EQ, LF EQ
Puissance absorbée		82W	95,5W
Fusible		100 - 120 V T1,25AL 220V - 240 V T630 mA	100 - 120 V T1,25AL 220V - 240 V T630 mA
Dimensions (l x p x h) :		8.85" x 8.46" x 11.8" 225mm x 215mm x 300mm	10.66" x 9.29" x 12.75" 271mm x 236mm x 324mm
Poids		15 lbs 6,85 kg	19 lbs 8,68 kg

Notice de câblage des Resolv RXA

Il y a plusieurs méthodes pour raccorder les enceintes Resolv RXA, en fonction de la configuration exacte de vos enceintes de monitoring. Suivez les schémas de câblage ci-dessous pour brancher votre jeu d'enceintes de monitoring.

RCA

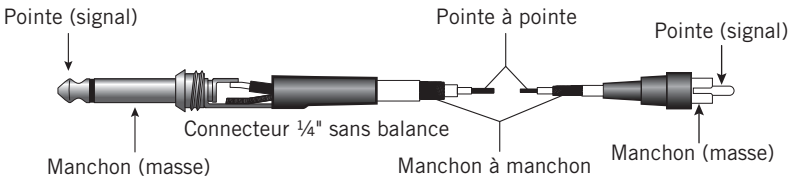
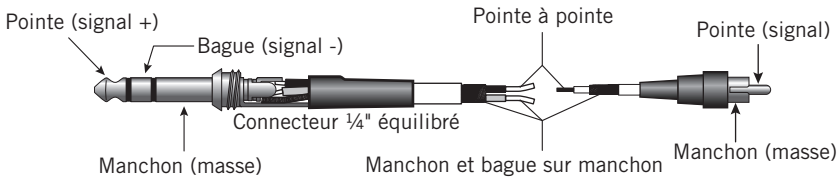
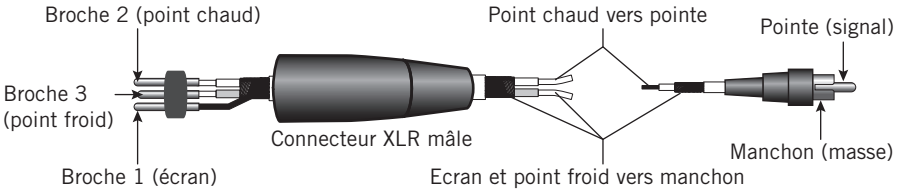

Connecteur 1/4" sans balance

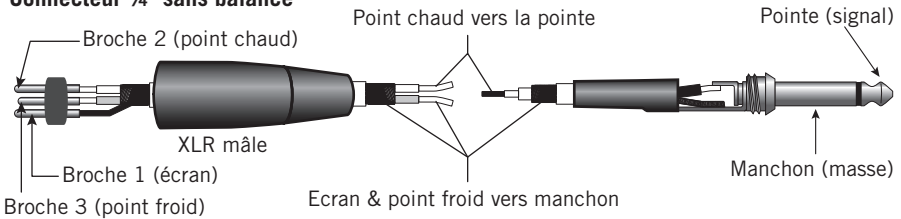

Connecteur 1/4" avec balance

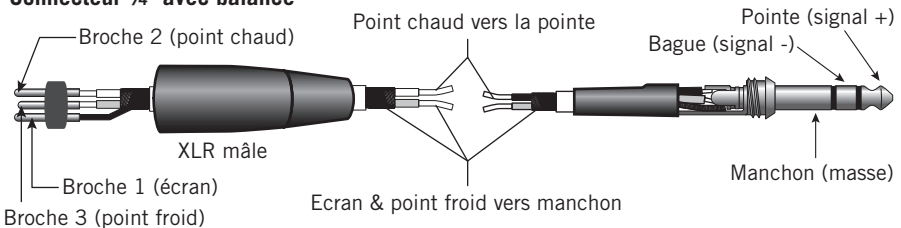

ENGLISH

FRANÇAIS

DEUTSCHE

ESPAÑOL

ITALIANO



Wenn Sie das Produkt entsorgen möchten, geben Sie es nicht in den Hausmüll. In Übereinstimmung mit der Gesetzgebung existiert ein separates Sammelsystem für elektrische und elektronische Produkte. Diese Gesetze fordern eine angemessene Behandlung, Verwertung und Wiederaufbereitung solcher Geräte.

Private Haushalte in den 28 Mitgliedsstaaten der EU, in der Schweiz und Norwegen können ihre elektronischen Produkte kostenlos an eine Sammelstelle oder den Händler abgeben (wenn Sie ein ähnliches Produkt wieder erwerben).

Verbraucher in Ländern, die nicht oben genannt werden, kontaktieren bitte ihre lokalen Behörden, um Informationen über eine korrekte Entsorgung zu erhalten.

Sie werden so sicherstellen, dass Ihr Produkt der notwendigen Behandlung, Verwertung und Wiederaufbereitung unterzogen wird und eventuelle negative Auswirkungen auf die Umwelt und die Gesundheit vermieden werden.

Wichtige Sicherheitsinformationen



**GEFAHR EINES
ELEKTRISCHEN SCHLAGS,
NICHT ÖFFNEN**

ACHTUNG: UM DAS RISIKO EINES ELEKTRISCHEN SCHLAGS ZU REDUZIEREN ÖFFNEN SIE NICHT DIE HINTERE ABDECKUNG, DA KEINE VOM BENUTZER ZU WARTENDEN TEILE VORHANDEN SIND. ÜBERGEBEN SIE DAS GERÄT NUR QUALIFIZIERTEM PERSONAL ZUR REPARATUR.



Dieser Blitz mit einem Pfeil als Symbol in einem gleichseitigen Dreieck soll den Benutzer auf das Vorhandensein von "gefährlicher Spannung" im Gehäuse des Produkts hinweisen. Diese Spannung ist unter Umständen groß genug, um ein Risiko für einen elektrischen Schlag darzustellen.



Das Ausrufungszeichen in einem gleichseitigen Dreieck soll den Benutzer in der mit dem Gerät mitgelieferten Dokumentation auf eine wichtige Betriebs- oder Wartungsanweisung hinweisen.

1. Lesen Sie diese Anweisungen.
2. Bewahren Sie diese Anweisungen auf.
3. Beachten Sie alle Warnungen.
4. Folgen Sie allen Anweisungen.
5. Dieses Gerät darf nicht Wasserspritzern oder einem Wasserstrahl ausgesetzt werden und es darf keine Vase oder ein mit Wasser gefülltes Objekt auf das Gerät gestellt werden.
6. Reinigen Sie es nur mit einem trockenen Tuch.
7. Verschließen Sie keine Ventilationsöffnungen. Installieren Sie das Gerät gemäß den Anweisungen des Herstellers.
8. Installieren Sie es nicht in der Nähe von Wärmequellen wie Radiatoren, Heizkörpern, Öfen oder anderen Geräten (einschließlich Verstärker), die Hitze erzeugen.
9. Benutzen Sie nur die vom Hersteller spezifizierten Zubehörteile.
10. Ziehen Sie bei Gewittern oder wenn das Gerät längere Zeit nicht benutzt wird den Stecker aus der Steckdose.
11. Umgehen Sie nicht die Sicherheitsfunktion des polarisierten oder geerdeten Steckers. Ein polarisierter Stecker besteht aus zwei Flachkontakten, wobei einer breiter ist als der andere. Ein Stecker mit Erdung besteht aus zwei Flachkontakten und einem dritten runden Erdungsstift. Der breite Flachkontakt und der Erdungsstift wurden aus Sicherheitsgründen integriert. Wenn der mitgelieferte Stecker nicht in Ihre Steckdose passt, bitten Sie einen Elektriker, die obsoletere Steckdose auszutauschen.
12. Schützen Sie das Stromversorgungskabel davor, dass man darauf tritt und dass es geknickt wird, vor allem an den Steckern, Buchsenteilen und an den Punkten, an denen das Kabel aus dem Gerät kommt.
13. Benutzen Sie nur Wagen, Ständer, Stative, Halter oder Tische, die vom Hersteller angegeben werden oder passend zum Gerät erhältlich sind. Wenn ein Wagen eingesetzt wird, sollten Sie vorsichtig sein, wenn Sie den Wagen und das Gerät bewegen, um Verletzungen durch Umkippen zu vermeiden.
14. Alle Reparaturen und Arbeiten sollten von qualifiziertem Personal durchgeführt werden. Wenn das Gerät in irgendeiner Weise beschädigt wurde, wie etwa ein gebrochenes Stromversorgungskabel oder ein defekter Stecker, Schäden durch eingetretene Flüssigkeit oder dadurch, dass ein Objekt in das Gerät gefallen ist, wenn es Regen oder Feuchtigkeit ausgesetzt wurde oder wenn das Gerät nicht normal funktioniert oder es gefallen ist, muss es von einem Techniker überprüft werden.
15. HAUPTSCHALTER EIN/AUS SCHALTER: Bei Produkten mit einem Hauptschalter unterbricht dieser Schalter NICHT die Verbindung zum Stromnetz.
16. STROMKABEL ABKLEMMEN: Der Stecker sollte immer betriebsbereit sein. Bei einer Rack Montage oder bei Installationen, bei denen der Stecker nicht erreichbar ist muss ein Hauptschalter im Rack oder dem Gebäude / Gerüst eingebaut werden, der alle Phase unterbricht und einen Kontaktabstand von wenigstens 3 mm hat.
17. FÜR GERÄTE MIT EXTERN ZUGÄNGLICHEM SICHERUNGSKASTEN: Ersetzen Sie die Sicherung nur mit einer desselben Typs und denselben Werten.
18. MEHRFACH SPANNUNGSVERSORGUNG: Bei diesem Equipment kann der Einsatz von mehreren Stromversorgungskabeln, Steckern oder beiden erforderlich sein, abhängig von der am Aufstellungsort vorhandenen Stromversorgung. Verbinden Sie dieses Gerät nur an die Stromquelle, die an der Rückseite des Geräts angegeben ist. Um die Gefahr eines Brandes oder eines Stromschlags zu verringern, wenden Sie sich bitte an einen qualifizierten Servicetechniker oder eine ähnlich qualifizierte Person.



Inhalt

Einführung	28
Merkmale und Eigenschaften	29
Abbildung des hinteren Panels	30
Anschluss der Resolv RXA Monitore	31
Aufstellen Ihrer Studio Monitore	32
Anschluss eines Aktiven Subwoofers	34
Spezifikationen	35
Resolv RXA Verdrahtungsanleitung	36

ENGLISH

FRANÇAIS

DEUTSCHE

ESPAÑOL

ITALIANO

Einführung

Vielen Dank, dass Sie sich für einen Resolv RXA Serie Studio Referenzmonitor von Samson Technologies entschieden haben! Die Resolv RXA Studio Monitore sind sehr präzise professionelle Aktiv Lautsprecher, die über interne Verstärker verfügen (getrennte Verstärker für die Hoch- und Tieftöner), was Intermodulationsverzerrungen reduziert, da jeder Verstärker nur für einen Teil des Audiosignal Bandbreite verantwortlich ist. Darüber hinaus bietet ein mehrpoliges Crossover optimale Tonbalance, präzise Performance und einen maximalen Schalldruckpegel.

Jeder Lautsprecher verfügt über Samsons Air Displacement Bändchen Hochtöner mit einem hohen Wirkungsgrad, der einen linearen Frequenzgang, erweiterte hohe Frequenzen, ein genaues Phasenverhalten und extrem geringe Verzerrungen aufweist. Der Hochtöner ist in ein Wellenleiter, der eine gleichmäßige Verteilung der hohen Frequenzen für eine großen Hörerbereich und eine außergewöhnliche Räumlichkeit bietet.

Um einen genauen Mid Range und engen Low End zu liefern, haben unsere Ingenieure jedes Modell sorgsam mit Copolymer Tieftönern mit Butyl Rand ausgestattet.

Die Gehäuse bestehen aus mitteldichten Faserplatten (MDF) mit internen Verstrebungen, wodurch das Gehäuse versteift wird, auftretende Vibrationen reduziert und die Performance erhöht werden. Die Kanten der Gehäuse sind abgerundet, um ein Brechen dieser zu reduzieren.

Die Resolv RXA Monitore wurden als Nahfeld Referenzmonitore entwickelt. Sie sind ideal für den Einsatz in Studios, Video Postproduktionen, Spiele oder als Wiedergabelautsprecher. Die Monitore haben zwei M6 (6 mm) Gewindeeinsätze, um an Wandhalterungen montiert werden zu können, ideal für Festinstallationen oder als Teil eines Multi- Kanal Audio Systems.

Auf diesen Seiten werden Sie eine detaillierte Beschreibung der Eigenschaften und Funktionen der Resolv RXA5 und RXA6 Modelle sowie eine Tour durch das Bedienfeld, eine Schritt-für-Schritt Anleitung für das Setup und den Betrieb vorfinden. Sie werden ebenfalls im Lieferumfang eine Garantiekarte finden — vergessen Sie bitte nicht, sie auszufüllen und einzusenden, so dass Sie Online-Support in Anspruch nehmen können und wir Ihnen aktualisierte Informationen über dieses und andere Samson Produkte zusenden können.

Wir empfehlen Ihnen, die Seriennummer im unten dafür vorgesehenen Bereich zu notieren, um sie später zur Hand zu haben.

Seriennummer: _____

Kaufdatum: _____

Mit der richtigen Pflege und Wartung werden Sie Ihren Resolv RXA Studio Monitor viele Jahre lang problemlos einsetzen können. Falls der Lautsprecher je eine Reparatur benötigen sollte, ist eine Return Authorization (RA) Nummer [Rücksende-Genehmigungsnummer] erforderlich, bevor Sie Ihr Gerät an die Samson schicken. Ohne diese Nummer wird das Gerät nicht angenommen. Bitte rufen Sie Samson unter 1-800-3SAMSON (1-800-372-6766) an und erbitten Sie eine RA Nummer, bevor Sie die Einheit einschicken. Bitte bewahren Sie das originale Verpackungsmaterial auf und schicken Sie das Gerät wenn möglich in der originalen Verpackung ein. Wenn Ihr Expedition Express außerhalb der Vereinigten Staaten erworben wurde, kontaktieren Sie bitte Ihren lokalen Händler bezüglich der Details zur Garantie und für Service- bzw. Wartungsinformationen. Besuchen Sie ebenfalls unsere Website (www.samsontech.com) um Informationen über unser komplettes Produktangebot zu erhalten.

Merkmale und Eigenschaften

Die Referenzmonitore der Samson Resolv RXA Serie bieten eine reine und präzise Wiedergabe für jeden Mix und Situationen, in denen ein sauberer Klang wichtig ist. Hier sind einige ihrer wichtigsten Funktionen / Eigenschaften:



- Der aktive Zwei-Wege Bassreflex Studiomonitor bietet ein äußerst genaues Monitoring für Aufnahme-Studios, Postproduktion oder Multi- Media Anwendungen
- Der Air Displacement Ribbon Tweeter bietet einen erweiterten, präzisen hohen Frequenzbereich mit einer minimalen Verzerrung
- Tweeter Wellenleiter, der so entworfen wurde, dass er eine gleichmäßige Verteilung der hohen Frequenzen für flache On- und Off-Achse Hörbereiche Bereichen bietet
- Angetrieben von einem internen Verstärker, der speziell für optimale Leistung und maximalen Schalldruckpegel ausgelegt ist.
- Variable Niederfrequenz- und Hochfrequenz- Pegelsteuerung ermöglicht es dem Hörer, die Frequenzkurve auf die jeweilige Umgebung abzustimmen
- Aktive elektronische Frequenzweiche mit einem Multi-Pol Design für einen linearen Frequenzgang, der unabhängig vom Signalpegel ist
- Enge und kontrollierte Tieftonwiedergabe durch magnetisch abgeschirmten Copolymer- Woofer mit Butyl Sicke und starker Struktur mit großen Schwingspulen
- Extrem steifes MDF (MitteldichteFaserplatte) Gehäuse liefert maximalen Schalldruckpegel
- Zwei M6 (6 mm) Gewindeeinsätze für Wandmontage

ENGLISH

FRANÇAIS

DEUTSCHE

ESPAÑOL

ITALIANO

Abbildung des hinteren Panels

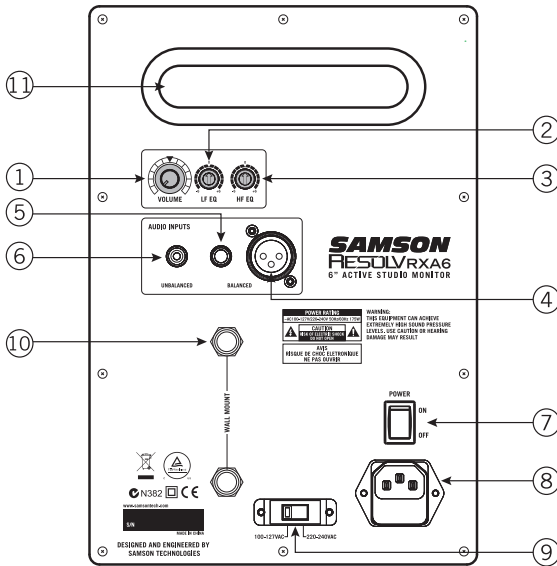

1. **VOLUME** – Steuert die Gesamtlautstärke.
2. **LF EQ** – BDrehknopf für die Anhebung oder Absenkung des Niederfrequenz Equalizer Filters um +/-6 dB. Dieser Regler sollte als "Fine - Tune" des Lautsprechers verwendet werden, um den Klang an Ihre Hörumgebung anzupassen.
3. **HF EQ** – Drehknopf für die Anhebung oder Absenkung des Hochfrequenz Equalizer Filters um +/-6 dB. Dieser Regler sollte als "Fine - Tune" des Lautsprechers verwendet werden, um den Klang an Ihre Hörumgebung anzupassen.
4. **XLR Input** – Schließen Sie hier ein symmetrisches, +4dBu , Line-Pegel Signal über Standard-XLR (Mikrofon) Kabel an.
5. **1/4" Input** – Schließen Sie hier ein symmetrisches, +4dBu , Line-Pegel Signal über ein TRS (Tip, Ring, Sleeve) oder ein unsymmetrisches TS (Tip, Sleeve) 1/4" Kabel an.
6. **RCA Input** – Für den Anschluss von Signalen von unsymmetrischen -10dBV Geräten.
7. **POWER Switch** – Betätigen Sie ihn, um den Lautsprecher ein- oder auszuschalten.. Nach Einschalten leuchtet die LED an der Vorderseite.
8. **AC Inlet** – Schließen Sie das mitgelieferte Netzteil hier an.
9. **Voltage Switch** – Wählen Sie hier die Betriebsspannung.
ANMERKUNG: Vergewissern Sie sich, dass die die Spannungseinstellung und Absicherung für Ihr Land korrekt sind.
10. **Punkte für Wandmontage** – Zwei M6x10 Gewindeeinsätze, um die Lautsprecher an der Wand auf Ständern zu montieren.
11. **Bass Reflex Rohr** – Die hintere Ausgangsöffnung ermöglicht minimale Luftverwirbelungen und verbessert die lineare Tieftonwiedergabe.

Anschluss der Resolv RXA Monitore

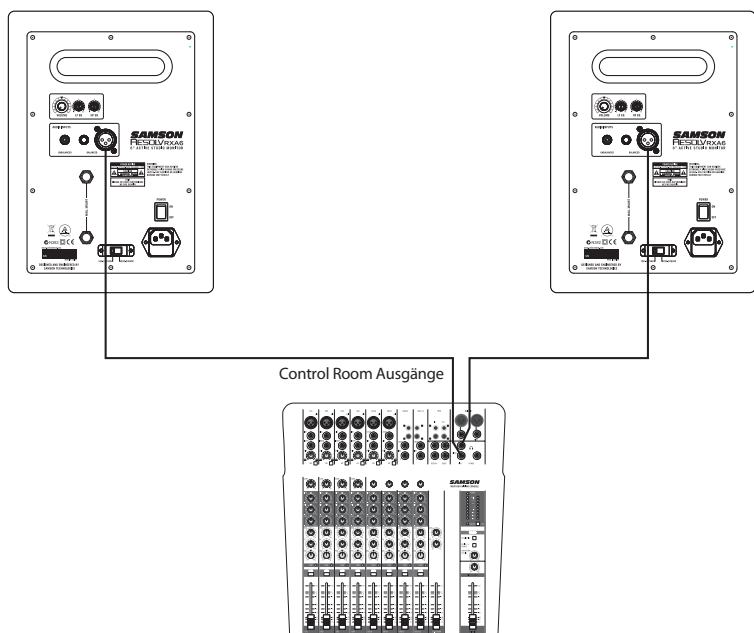

Die Resolv RXA Serie ist die perfekte Ergänzung für jedes Studio. Sie sollten beim Anschluss der Monitore die Control Room Ausgänge des Mixers nutzen, so dass Sie die Lautstärke der Lautsprecher steuern können, ohne den Main Mix Ausgang zu beeinflussen. Folgen Sie den einfachen Schritten und dem Diagramm in diesem Abschnitt, um Ihre Monitore schnell an die Control Room Ausgänge einer Standard Aufnahmekonsole anzuschließen.

1. Senken Sie die Master Ausgänge des Mischpults, bis sie ausgeschaltet sind.
2. Schließen Sie den linken Control Room Ausgang des Mixers an den LINE EINGANG des linken Resolv RXA Lautsprechers und den rechten Control Room Ausgang an den LINE EINGANG des rechten Resolv RXA Lautsprechers. Die Resolv RXA Anschlüsse können über eine der drei Audio Eingänge an der Rückseite vorgenommen werden. Sie können die Cinch Eingänge für unsymmetrische -10dBV Pegel Signale oder entweder die 1/4" oder XLR Eingänge für symmetrische +4dBu Pegel Signale verwenden.

Anmerkung: Bevor Sie Geräte einstecken und einschalten, denken Sie an die "Last on, First off" / Als letzter eingeschaltet, als erster ausgeschaltet Regel von Verstärkern (und verstärkten Lautsprechern). Wenn Sie Ihr System einschalten, vergewissern Sie sich, dass alle Kabel angeschlossen sind. Schalten Sie Ihren Mixer und irgendwelche anderen externen Geräte ein und schalten Sie zuletzt Ihre Resolv RXA Lautsprecher ein.

3. Stellen Sie die Eingangslautstärken der Resolv RXA Lautsprecher auf auf die 12 Uhr Position (Mittelstellung).
4. Aktivieren / Starten Sie ein Audio Signal (etwa Musik von einer CD) über Ihr Mischpult und heben Sie den Pegel auf eine angenehme Lautstärke an.

Aufstellen Ihrer Studio Monitore

Aufstellen der Resolv RXA Lautsprecher

Nahfeld (nahe am Hörer) Hören ist zur Wahl vieler Techniker geworden aufgrund der Kosten und der Komplexitäten, die mit der Wandmontage von Lautsprechern verbunden sind. Das korrekte Aufstellen Ihrer Studio Lautsprecher ist sehr wichtig. Die korrekte Platzierung erzeugt nicht nur den besten Stereo Effekt, sondern minimiert ebenfalls die Reflektionseffekte, die durch Raum verursacht werden. Dies ist besonders bei heutigen Studios wichtig, da das Budget für die Raumakustik fast bei Null liegt. Wenn Sie sich etwas Zeit nehmen und aufmerksam hören, während Sie die Lautsprecher aufstellen, können Sie eine optimale Hörumgebung schaffen.

Einer der wichtigsten Punkte, die bei der Bewertung der Raumakustik zu beachten sind, ist die Präsenz von reflektierenden Flächen in der Nähe des Hörbereichs. Dazu können eine flache Tischoberfläche, Spiegel oder Bilderrahmen, große offene Wände und sogar die Fläche Ihres Mischpults gehören. Der größte Anteil der reflektierten Schallwellen wird irgendwann die Hörerposition erreichen. Da sie jedoch leicht verzögert ankommen, ist das Ergebnis meistens ein zufälliges Löschen von Frequenzen oder Comb Filtern. Entfernen Sie wenn möglich alle reflektierenden Flächen. Sie können eventuell auch akustischen Dämmschaum an die Wände in der Nähe Ihrer Lautsprecher hängen.

Wenn Sie die Lautsprecher aufstellen, werden Sie sicherlich die als "mix triangle" / Misch-Dreieck bezeichnete Formation (siehe unten) wählen wollen. In dieser idealen Konfiguration ist der Abstand zwischen dem linken und dem rechten Lautsprecher gleich dem Abstand vom Hörer zu jedem Lautsprecher. Dadurch entsteht ein gleichseitiges Dreieck.

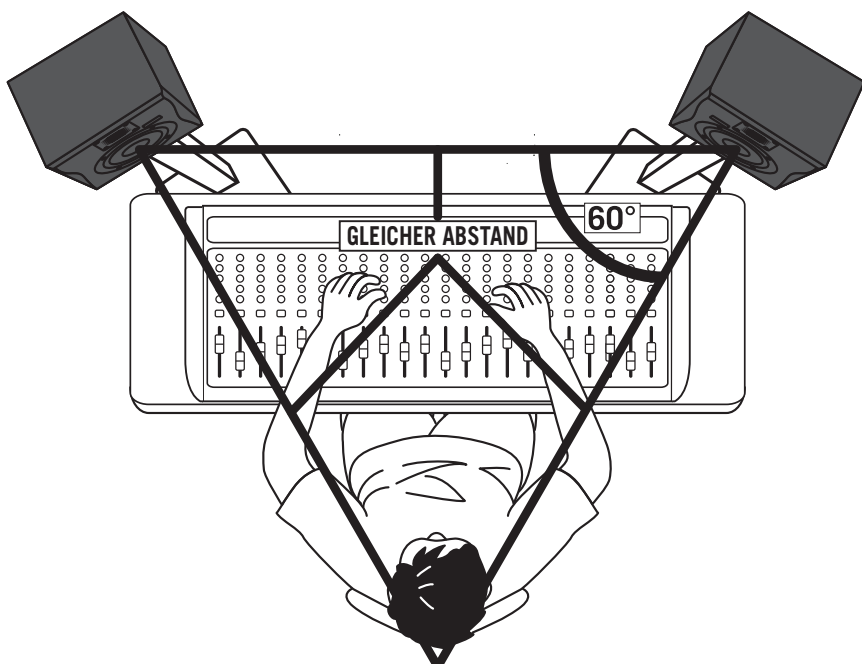

Aufstellen Ihrer Studio Monitore

Lautsprecherausrüstung

Ein wichtiges Ziel bei der Aufstellung Ihrer Studio Monitore ist, den best möglichen Stereo Sound Effekt zu erhalten. Die Resolv RXA Lautsprecher sind ausgelegt, um in der vertikalen Position aufgestellt zu werden.

Hochtöner und Woofer liegen symmetrisch auf der Mittellinie.

Wenn Sie die Lautsprecher auf die Seite legen, werden Sie so zwischen dem Tieftöner und Hochtöner klangmäßig eine Offset / Versatz- Positionen erzeugen.

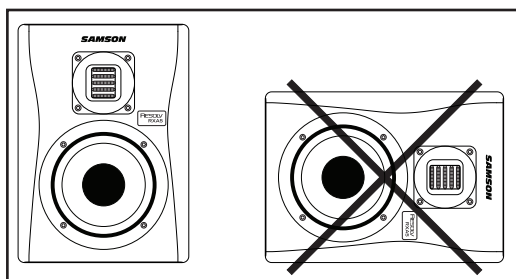

Ein Moment der Besinnung

Beim Einstellen der Höhe Ihres Lautsprechersystems sollten Sie vorsichtig sein und Reflexionen von der Oberfläche des Mischpults vermeiden. Diese Reflexionen kommen an der Hörposition vom Original Sound etwas verzögert an, was zu Aufhebungen und insgesamt unvorhersehbaren Frequenzänderungen (Abbildung 1) führen kann. Stellen Sie sich gerade Linien vor, die die Strahlen der Schallwellen von den Lautsprechern aus darstellen und wählen eine Höhe, bei der das Auftreten von Reflexionen am Hörplatz minimiert wird. In den meisten Fällen ist die ideale Position geringfügig hinter und über der Mischpult- Brücke (Abbildung 2).

Verwenden Sie immer Ihr Gehör, um die beste Positionierung für Ihren Raum zu finden. Die Verwendung von Lautsprecherständern wird bei der Platzierung der Lautsprecher in der entsprechenden Position hilfreich sein.



Abbildung 1



Abbildung 2

Anschluss eines Aktiven Subwoofers

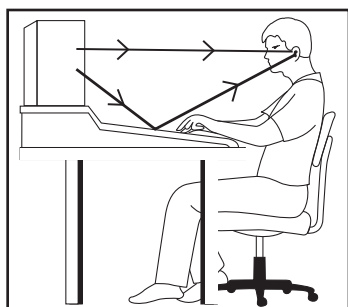
Die Resolv RXA Lautsprecher sind als Full-Range Lautsprecher ausgelegt. Gelegentlich kann es jedoch sein, dass Sie die extremen Tiefen hören müssen. Es kann vorteilhaft sein, einen aktiven Subwoofer zur Erweiterung der Basswiedergabe des Lautsprechersystems einzusetzen, zum Beispiel wenn Sie Musik mischen. Normalerweise ist es am besten, die Subwoofer Lautstärke gleich der Lautstärke der Resolv RXA Lautsprecher einzustellen.

Da tiefe Bassfrequenzen nicht direktional sind, ist es für unsere Ohren schwierig, die Schallquelle zu lokalisieren. Daher ist die genaue Platzierung des Subwoofers nicht so kritisch wie die der Hauptlautsprecher. Der ideale Standort ist jedoch zwischen beiden Hauptlautsprechern. Wenn Sie feststellen, dass es Frequenzen gibt, die leiser klingen als andere, bewegen Sie den Subwoofer leicht nach links oder rechts. Wenn der Subwoofer über einen Polaritätsschalter verfügt, versuchen Sie, ob Sie nach Umschalten des Schalter in die entgegengesetzte Phaseinstellung eine verbesserte Basswiedergabe feststellen können.

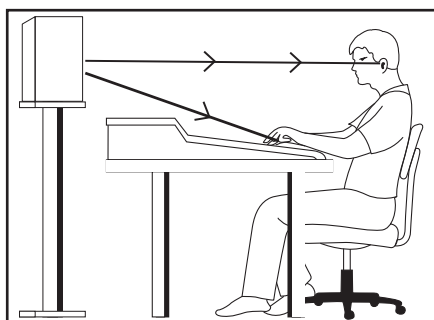
Um einen Subwoofer in das Lautsprechersystem zu integrieren, verbinden Sie den linken und rechten Control Room Ausgang des Mischpults mit dem Line Eingängen des Subwoofers. Verbinden Sie dann die Line Ausgänge des Subwoofers mit dem linken und rechten Resolv RXA Lautsprecher. Aktivieren / Starten Sie ein Audio Signal (etwa Musik von einem MP3 Player) über Ihr Mischpult und heben Sie den Pegel auf eine angenehme Lautstärke an. Stellen Sie zum Schluss die Übergangsfrequenz Einstellung (falls vorhanden) des Subwoofers auf die gewünschte Frequenz.

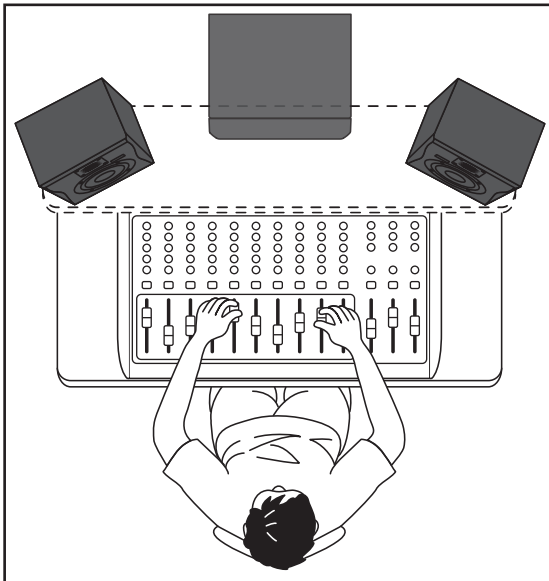

Spezifikationen

Modell		Resolv RXA5	Resolv RXA6
Woofer		5" Copolymer Woofer mit Butyl Sicke	6" Copolymer Woofer mit Butyl Sicke
Tweeter		34mm x 27 mm RX Tweeter	34mm x 27mm RX Tweeter
Gehäuseart		2-Wege Bass Reflex System	2-Wege Bass Reflex System
Gehäuse		Vinyl beschichtetes 0.6" (15mm) MDF Gehäuse mit lackierter Frontblende	Vinyl beschichtetes 0.6" (15mm) MDF Gehäuse mit lackierter Frontblende
Frequenzgang		50Hz - 27kHz	45Hz - 27kHz
Übergangsfrequenz		3kHz 12dB/oct Linkwitz-Riley	3.5kHz 12dB/oct Linkwitz-Riley
Abgabeleistung	HF	20 Watt RMS <1%	25 Watt RMS <1%
	LF	50 Watt RMS <1%	75 Watt RMS <1%
Eingangsanschlüsse	Unsymmetrisch	RCA	RCA
	Symmetrisch	XLR / ¼" TRS Phone	XLR / ¼" TRS Phone
Eingangsanschlüsse	Unsymmetrisch	10k Ohm	
	Symmetrisch	10k Ohm	
Steuerungen		VOLUME, HF EQ, LF EQ	VOLUME, HF EQ, LF EQ
Stromverbrauch		82W	95.5W
Sicherung		100 - 120 V T1,25AL 220V - 240 V T630 mAL	100 - 120 V T1,25AL 220V - 240 V T630 mAL
Dimensionen (L x B x H):		8.85" x 8.46" x 11.8" 225mm x 215mm x 300mm	10.66" x 9.29" x 12.75" 271mm x 236mm x 324mm
Gewicht		15 lbs 6.85 kg	19 lbs 8.68 kg

ENGLISH

FRANÇAIS

DEUTSCHE

ESPAÑOL

ITALIANO

Resolv RXA Verdrahtungsanleitung

Es gibt mehrere Möglichkeiten, die Resolv RXA Lautsprecher anzuschließen, abhängig von Ihrem genauen Monitoring Setup. Befolgen Sie die unten angegebenen Anschlusspläne für Ihr Monitor System.

RCA

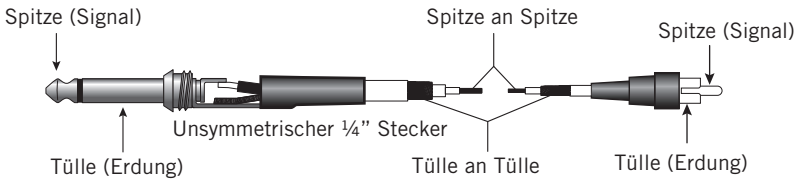
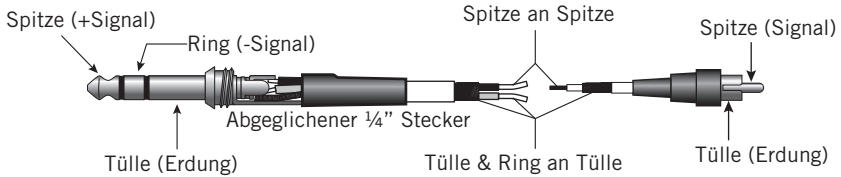
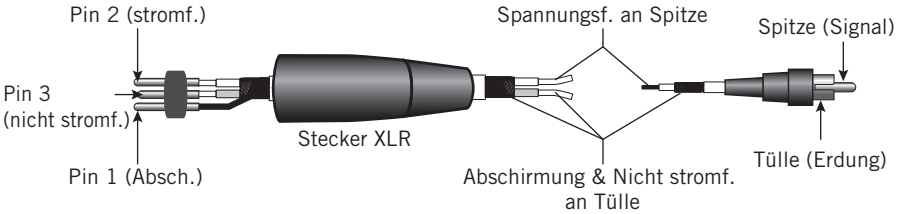

Unsymmetrischer 1/4" Stecker

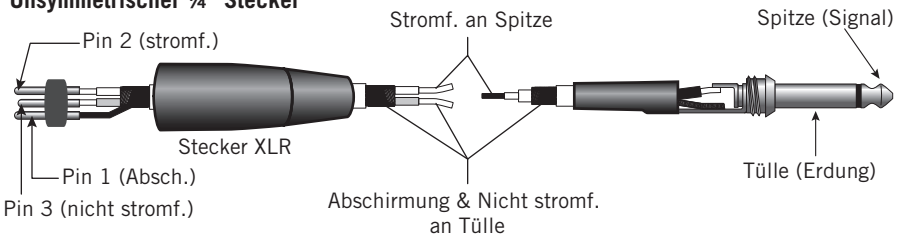

Abgeglichener 1/4" Stecker

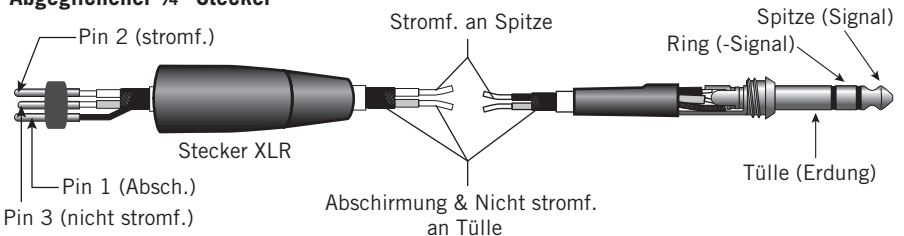



A la hora de deshacerse de este aparato al final de su vida de servicio, no lo elimine junto con la basura doméstica general. Existe un procedimiento específico para la eliminación de los aparatos electrónicos usados de manera conforme a la legislación actual que requiere el tratamiento, la recuperación y el reciclaje apropiados de los mismos.

Los usuarios no profesionales residentes en uno de los 28 estados miembro de la UE, en Suiza y en Noruega pueden devolver sus aparatos electrónicos usados, sin coste alguno, al comercio en el que fueron adquiridos (si se adquiere allí otro aparato similar) o a determinados centros designados para la recogida de residuos eléctricos y electrónicos.

En el caso de los países no indicados arriba, póngase en contacto con las autoridades locales para determinar el método de eliminación correcto.

Mediante la eliminación correcta de su aparato usado se asegurará de que éste se someta al tratamiento, la recuperación y el reciclaje apropiados, evitándose así los efectos adversos sobre el medio ambiente y la salud humana.

Información de Seguridad Importante



ADVERTENCIA PELIGRO DE SACUDIDA ELÉCTRICA - NO ABRIR

PRECAUCIÓN: CON EL FIN DE REDUCIR EL PELIGRO DE SACUDIDA ELÉCTRICA, NO RETIRE LA TAPA (O LA PARTE POSTERIOR). NO HAY PIEZAS CUYA REPARACIÓN PUEDA SER EFECTUADA POR EL USUARIO EN EL INTERIOR DEL APARATO. ENCARGUE LAS REPARACIONES A PERSONAL TÉCNICO DEBIDAMENTE CUALIFICADO.



Este símbolo de un relámpago con cabeza de flecha situado en el interior de un triángulo equilátero tiene como objeto alertar al usuario de la presencia de "tensión peligrosa" no aislada en el interior del alojamiento del producto que podría tener la magnitud suficiente para presentar un riesgo de sacudida eléctrica.



El símbolo de un signo de exclamación situado en el interior de un triángulo equilátero tiene como objeto alertar al usuario de la presencia de instrucciones de operación y mantenimiento importantes en la documentación que acompaña al aparato.

1. Lea cuidadosamente estas instrucciones.
2. Conserve estas instrucciones para cualquier consulta en el futuro.
3. Siga cuidadosamente todas las advertencias.
4. Observe y siga todas las instrucciones del fabricante.
5. Este aparato no debe exponerse al goteo o a las salpicaduras de líquidos. Tampoco deben colocarse sobre él objetos llenos de líquidos, como por ejemplo jarrones.
6. Limpie el aparato solo con un trapo seco.
7. No bloquee las aperturas de ventilación. Instale el aparato de acuerdo con las instrucciones del fabricante.
8. No instale el aparato cerca de fuentes de calor como, por ejemplo, rejillas de calefacción, estufas u otros aparatos (incluyendo amplificadores) que produzcan calor.
9. Utilice solo las conexiones/accesorios especificados por el fabricante.
10. Desenchufe este aparato durante las tormentas eléctricas o cuando no vaya a utilizarlo durante un período de tiempo prolongado.
11. No anule el sistema de seguridad del enchufe de tipo polarizado o con toma de tierra. Un enchufe polarizado tiene dos patillas, una más ancha que la otra. Un enchufe con toma de tierra tiene dos patillas normales y una tercera para la conexión a tierra. La patilla ancha, o la tercera patilla, se incluyen como medida de seguridad. Si el enchufe no encajara en su toma de corriente, llame a un electricista para que le cambie su toma anticuada.
12. Evite que el cable de alimentación quede en una posición en la que pueda ser pisado o aplastado, especialmente en los enchufes, receptáculos y en el punto en el que sale de la unidad.
13. Utilice solo el soporte de carro, el soporte de trípode o la mesa especificados por el fabricante o vendidos junto con el aparato. Si utiliza un carro, es necesario que proceda con precaución a la hora de mover el conjunto del carro/aparato con el fin de evitar que vuelque y las lesiones personales que ello podría acarrearle.
14. Dirija cualquier posible reparación solo a personal técnico debidamente cualificado. Deberá hacer que su aparato sea reparado cuando esté dañado de cualquier manera, como por ejemplo si el cable de alimentación o el enchufe están dañados, o si se han derramado líquidos, o se ha introducido algún objeto dentro de la unidad, si ésta ha quedado expuesta a la lluvia o la humedad, si no funciona normalmente o si ha caído al suelo.
15. INTERRUPTOR DE ENCENDIDO/APAGADO En los productos equipados con un interruptor de Encendido/ Apagado (o de Alimentación), dicho interruptor NO corta la conexión de la corriente.
16. DESCONEXIÓN DE LA CORRIENTE ELÉCTRICA: Coloque el enchufe de forma que siempre pueda acceder a él. En caso de una instalación en rack o de otro tipo en la que no sea fácil acceder al enchufe, coloque en el circuito eléctrico del rack o de la sala un interruptor de corriente multipolar con una separación de contactos de al menos 3 mm en cada polo.
17. PARA LAS UNIDADES EQUIPADAS CON UN RECEPTÁCULO DE FUSIBLE ACCESIBLE DESDE EL EXTERIOR: Sustituya el fusible únicamente por otro de idénticas características.
18. VOLTAJE DE ENTRADA MÚLTIPLE: Este aparato puede requerir el uso de un cable de alimentación o enchufe diferente (o ambos), dependiendo de la fuente de alimentación disponible en el lugar de la instalación. Conecte este aparato únicamente a una fuente de alimentación como la indicada en el panel trasero de este aparato. Para reducir el riesgo de incendios o descargas eléctricas, consulte cualquier posible reparación con el servicio técnico u otros profesionales de cualificación equivalente.



Índice

Introducción	41
Características	42
Vista del Panel Trasero	43
Conexión de los Monitores Resolv RXA	44
Colocación de sus Monitores de Estudio	45
Conexión de un Subwoofer Activo	47
Especificaciones	48
Guía del Cableado del Resolv RXA	49

Introducción

Le agradecemos que haya decidido adquirir un monitor de referencia para estudio Resolv Serie RXA de Samson Technologies. Los monitores de estudio Resolv RXA son altavoces activos profesionales con un rendimiento extremadamente preciso que incorporan potencia biamplificada interna (amplificadores independientes para el *woofer* y el *tweeter*), lo que reduce la distorsión de intermodulación ya que cada amplificador solo es responsable de una parte del ancho de banda de la señal de audio. Además, un *crossover* de diseño multipolar proporciona un balance tonal óptimo, un rendimiento preciso y el máximo nivel de presión sonora.

Cada altavoz incluye un *tweeter* de cinta de Desplazamiento de Aire de alta eficiencia de Samson capaz de proporcionar una respuesta de frecuencia lineal, una respuesta de alta frecuencia ampliada, una respuesta de fase precisa y una distorsión extremadamente reducida. El *tweeter* está montado en una guía de ondas que proporciona una dispersión uniforme del contenido de alta frecuencia para ofrecer al usuario una amplia área de escucha y una imagen de estéreo excepcional.

Para proporcionar un rango medio preciso y un extremo bajo compacto, nuestros ingenieros han diseñado cuidadosamente cada modelo utilizando cabezales de baja frecuencia de copolímero con recubrimiento de butilo. Los armarios están contruidos en fibra de densidad media (MDF) con refuerzos internos para crear un recinto rígido que reduce las vibraciones e incrementa la actuación. Los bordes de los armarios son redondos con el fin de reducir la difracción en los bordes.

Los monitores Resolv RXA se han diseñado como monitores de referencia de campo próximo ideales para el uso en estudios, salas de post-producción de vídeo, salas de juegos o como altavoces de reproducción. Los monitores están equipados con dos elementos roscados M6 (6 mm) para poder montarlos en soportes de pared, haciéndolos perfectos para instalaciones fijas o como parte de un sistema de audio multicanal.

En estas páginas encontrará una descripción detallada de las características de los modelos Resolv RXA5 y RXA6, así como un recorrido guiado por su panel de control e instrucciones paso-a-paso para su configuración y uso. También encontrará una tarjeta de garantía – no olvide rellenarla y enviárnosla por correo para que pueda recibir soporte técnico online y para que le podamos ofrecer información actualizada sobre éste y otros productos de Samson en el futuro.

Le recomendamos que apunte el número de serie en el espacio reservado para ello por si tiene que hacer cualquier consulta en el futuro.

Número de serie: _____

Fecha de compra: _____

Con unos cuidados y mantenimiento adecuados, su monitor de estudio Resolv RXA funcionará sin ningún problema durante muchos años. En el caso improbable de que en algún momento tuviera que reparar este aparato, deberá solicitarnos un número de Autorización de Devolución (RA) para poder enviar su unidad a Samson. Sin este número no se aceptará el aparato. Póngase en contacto con Samson en el número 1-800- 3SAMSON (1-800-372-6766) para que le facilitemos este número de autorización de devolución antes de enviarnos la unidad. Si fuera posible, conserve el embalaje original y los materiales de protección para devolvernos la unidad dentro de ellos. Si compró su unidad fuera de los Estados Unidos, póngase en contacto con su distribuidor en lo relativo a los detalles de la garantía y la información de servicio. No deje tampoco de visitar nuestra web (www.samsontech.com) para ver toda la información sobre nuestra línea de productos.

Características

Los monitores de referencia Samson Resolv Serie RXA le ofrecen una respuesta suave y precisa para cualquier situación de mezcla o de escucha crítica. Éstas son algunas de sus características principales:



- Un monitor para estudio activo reflector de bajos de dos vías que proporciona una monitorización extremadamente precisa para estudios de grabación, salas de post-producción y entornos multimedia.
- *Tweeter* de cinta de Desplazamiento de Aire que proporciona una respuesta de de alta frecuencia ampliada y precisa con una distorsión mínima.
- Guía de ondas del *tweeter* diseñada para ofrecer una dispersión precisa y uniforme del contenido de alta frecuencia para unas áreas de escucha plana dentro y fuera del eje.
- Alimentado mediante un amplificador interno diseñado específicamente para ofrecer al usuario un rendimiento óptimo y el máximo nivel SPL.
- El control de nivel de Baja Frecuencia y de Alta Frecuencia variable permite al usuario modelar el contorno de la curva de respuesta con el fin de personalizar la respuesta que mejor se adapte a su entorno de mezcla.
- *Crossover* electrónico activo utilizando un diseño multipolar para una respuesta de frecuencia lineal no afectada por el nivel de la señal.
- Respuesta de baja frecuencia compacta y controlada producida mediante *woofers* de copolímero blindados magnéticamente con recubrimiento de butilo y estructuras de motor de alta resistencia con bobinas de voz de gran tamaño.
- Fabricación extremadamente sólida y rígida en MDF (fibra de densidad media) para ofrecer el máximo nivel SPL.
- Dos elementos roscados M6 (6 mm) para el montaje en la pared.

Vista del Panel Trasero

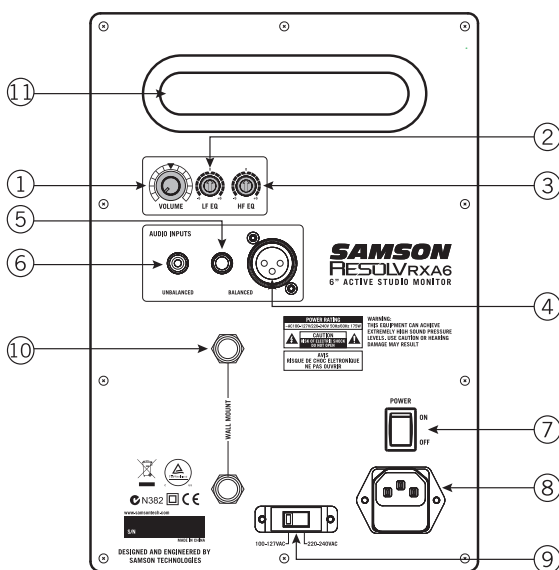

- VOLUMEN** – Controla la magnitud del nivel de la salida global.
- LF EQ** – Mando giratorio para incrementar o reducir el filtro de ecualizador *shelving* de baja frecuencia ± 6 dB. Este mando se utiliza para efectuar ajustes precisos en el altavoz con el fin de adaptarlo a su entorno de escucha.
- HF EQ** – Mando giratorio para incrementar o reducir el filtro de ecualizador *shelving* de alta frecuencia ± 6 dB. Este mando se utiliza para efectuar ajustes precisos en el altavoz con el fin de adaptarlo a su entorno de escucha.
- Entrada XLR** – Conecte aquí una señal de nivel de línea +4dBu balanceada mediante un cable XLR estándar (micrófono).
- Entrada de 1/4"** – Conecte aquí una señal de nivel de línea +4dBu balanceada mediante un cable de 1/4" TRS (Punta, Anillo, Lateral) o TS no balanceado. .
- Entrada RCA** – Esta entrada se utiliza para conectar señales de unidades a -10dBv no balanceadas.
- Interruptor de ALIMENTACIÓN** – Utilice este interruptor para encender y apagar los altavoces. Cuando estén encendidos, el LED del panel frontal de iluminará.
- Entrada de CA** – Conecte aquí el cable de alimentación IEC que se incluye.
- Interruptor de Tensión** – Utilice este interruptor para seleccionar la tensión de funcionamiento.
NOTA: Asegúrese de comprobar que el ajuste de la tensión y el valor nominal del fusible sean los correctos para su país.
- Puntos para el Montaje en la Pared** – Dos elementos roscados M6x10 para el montaje de los altavoces en un soporte o en la pared.
- Puerto Reflector de Bajos** – El puerto de salida trasera reduce al máximo la turbulencia de aire y mejora la respuesta de baja frecuencia lineal

Conexión de los Monitores Resolv RXA

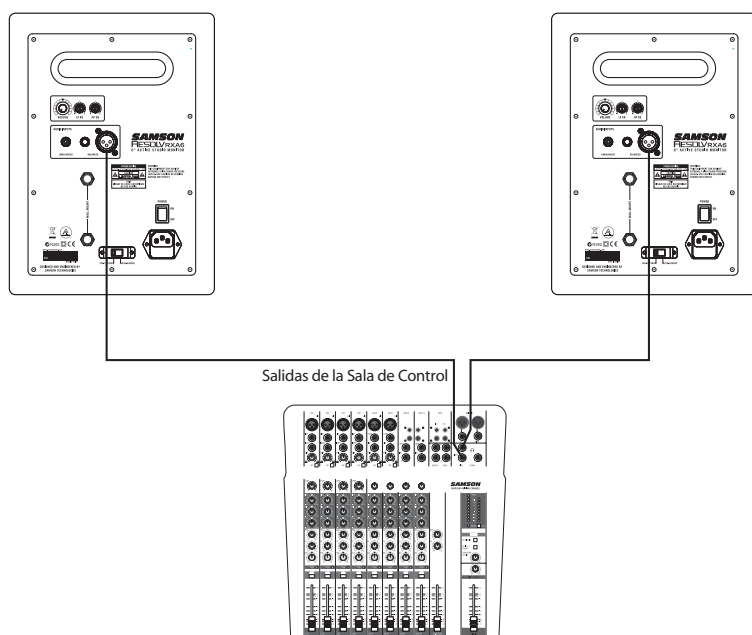

Los monitores Resolv Serie RXA son la adición perfecta para cualquier estudio. A la hora de conectar los monitores, debe utilizar las salidas de sala de control de su mesa de mezclas de manera que pueda controlar independientemente el nivel a los altavoces sin que la salida de mezcla principal se vea afectada. Siga los sencillos pasos y el diagrama de esta sección para conectar rápidamente sus monitores utilizando las salidas de sala de control de una mesa de mezclas estándar.

1. Coloque abajo del todo los controles de salidas master de la mesa de mezclas.
2. Conecte la salida Izquierda de Sala de Control de la mesa de mezclas a la toma LINE INPUT izquierda del RESOLV Serie RXA y la salida Derecha de Sala de Control de la mesa de mezclas a la LINE INPUT del Resolv Serie RXA de la derecha. Las conexiones en serie del Resolv Serie RXA pueden efectuarse mediante una de las tres Entradas de Audio del panel trasero. Puede utilizar entradas RCA para señales de nivel -10dBV no balanceadas o las entradas 1/4" o XLR para señales de nivel +4dBu balanceadas.
Nota: Antes de conectar las unidades y de encenderlas, recuerde la regla "el último en encender, primero en apagar" de los amplificadores de potencia (y de los monitores autoamplificados). Cuando encienda su sistema, asegúrese de que todos los cables estén conectados, encienda la mesa de mezclas y el resto de unidades exteriores y finalmente encienda el Resolv Serie RXA.
3. Ajuste el control de Volumen de entrada del Resolv Serie RXA en la posición de las 12 en punto del reloj (posición trincada central).
4. Dé paso a una señal audio (música desde un reproductor MP3, por ejemplo) a través de su mezclador y suba el nivel de la Sala de Control hasta un volumen de escucha cómodo.

Colocación de sus Monitores de Estudio

Colocación del Resolv Serie RXA

La monitorización de campo cercano (cerca del oyente) se ha convertido en la elección de muchos técnicos debido al coste y las complejidades asociados al montaje de los monitores en las paredes. El posicionamiento correcto de los monitores de estudio es un aspecto muy importante. La colocación correcta no solo crea la imagen de estéreo correcta, sino que también minimiza los efectos de las reflexiones que se producen en la sala. Esto es especialmente importante en los estudios de proyectos de hoy en día, ya que el presupuesto con el que se suele contar para trabajar en la acústica de la sala es en muchos casos prácticamente inexistente. Si dedica algún tiempo a la colocación de los monitores, guiándose por su oído, podrá crear un entorno de escucha óptimo.

El aspecto más importante a la hora de evaluar la acústica de la sala es la presencia de superficies reflexivas cerca del área de monitorización. Estas superficies pueden ser mesas, espejos o cuadros, grandes paredes planas e incluso la propia superficie de la mesa de mezclas. La mayor parte del sonido reflejado llegará finalmente a la posición de escucha, pero dado que estará ligeramente retardado con respecto a la fuente directa, el resultado será una cancelación aleatoria de algunas frecuencias, también denominado filtro de peine. Si fuera posible, elimine todas estas superficies reflexivas. También puede serle de ayuda colocar algún aislamiento acústico en las paredes más cercanas a los monitores.

A la hora de colocar los monitores, le interesará colocarlos de la forma denominada habitualmente “triángulo de mezcla” (vea la siguiente ilustración). En esta configuración ideal, el espacio entre los dos monitores debe ser igual a la distancia desde cada uno de ellos al oyente, formando un triángulo equilátero.

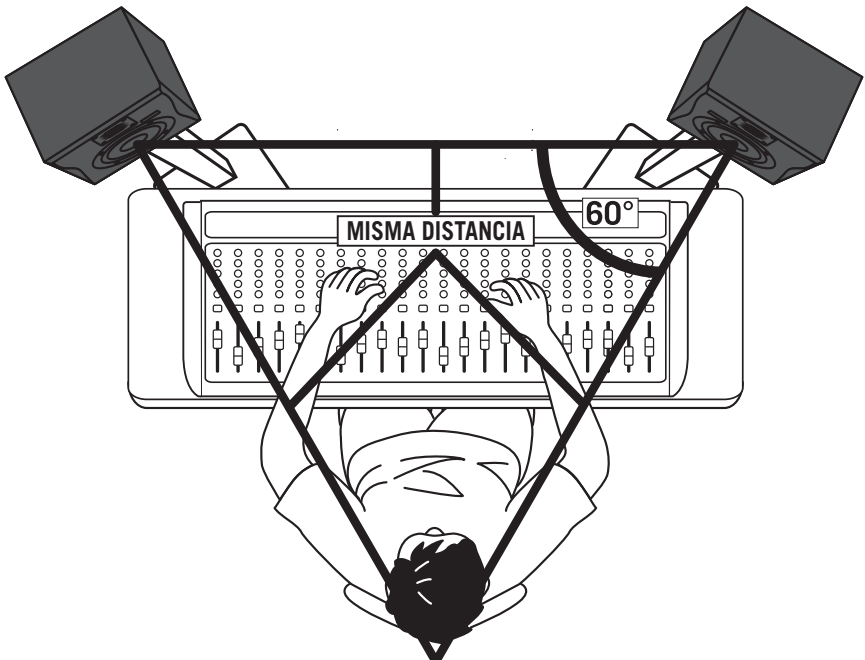

Colocación de sus Monitores de Estudio

Orientación de los Altavoces

Uno de los objetivos principales a la hora de colocar los monitores de estudio consiste en obtener la mejor imagen de estéreo posible. Los monitores Resolv RXA están diseñados para utilizarse en posición vertical, con el *tweeter* y el *woofer* alineados simétricamente. No coloque estos altavoces tumbados sobre uno de los laterales, ya que se produciría una descompensación del sonido entre el *tweeter* y el *woofer*, lo que limitaría las posibilidades de encontrar posiciones de escucha óptimas.

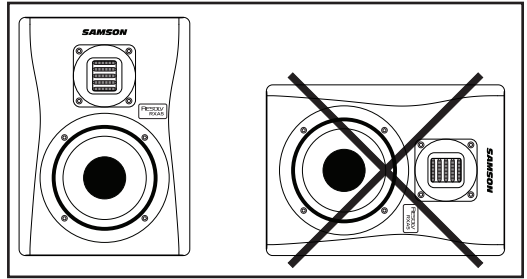

Un Momento de Reflexión

Cuando esté escogiendo la altura para su sistema de monitores, tenga cuidado con el fin de evitar las reflexiones de la superficie de su mesa de mezclas. Estas reflexiones llegan a la posición de escucha con un ligero retardo con respecto al sonido original, produciendo cancelaciones y una respuesta global impredecible (Figura 1). Visualice los rayos de la radiación del sonido como líneas rectas que salen desde los monitores y escoja una altura que le permita reducir la aparición de estas reflexiones que terminarán en el punto de escucha. En la mayoría de los casos, la posición ideal estará ligeramente por detrás y encima del panel de medidores de la mesa de mezclas (Figura 2). Utilice siempre su oído para encontrar el mejor posicionamiento en su sala. El uso de soportes para el monitor le ayudará a colocar los altavoces en la posición apropiada.



Figura 1



Figura 2

Conexión de un Subwoofer Activo

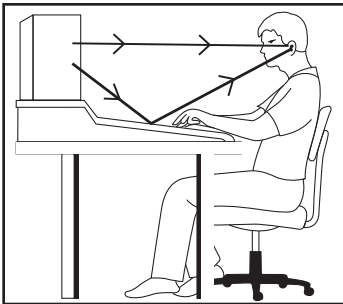
Los monitores Resolv RXA está diseñados como altavoces de rango completo, pero en algunas ocasiones podría ser necesario escuchar los graves más extremos. La adición de un subwoofer activo para ampliar la respuesta de baja frecuencia de su sistema de monitor puede resultarle muy útil a la hora de mezclar su música, por ejemplo. Normalmente es mejor ajustar el nivel del subwoofer de manera que sea el mismo que el de los altavoces principales del Resolv RXA.

Puesto que las frecuencias de bajos profundos son no direccionales, a nuestro oído le resulta difícil localizar la fuente del sonido y, por lo tanto, la colocación del subwoofer no es un aspecto tan crítico como en el caso de los altavoces principales. La posición ideal es entre los dos altavoces principales. Si observa que hay frecuencias que suenan con menos intensidad que otras, desplace ligeramente el subwoofer hacia la izquierda o hacia la derecha. Si el subwoofer tiene un interruptor de polaridad, ajuste el interruptor en el ajuste de la fase opuesta para ver si así mejora la respuesta de baja frecuencia.

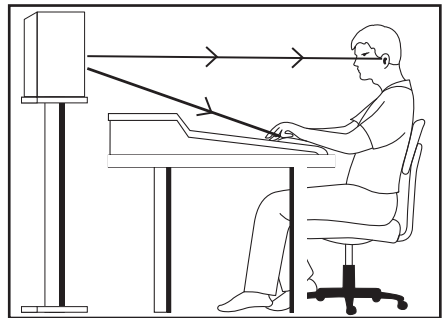
Para incorporar un subwoofer a su sistema de monitor, conecte las salidas de Sala de Control Izquierda y Derecha de su mesa de mezclas a las entradas de línea del subwoofer activo. A continuación, conecte las salidas de línea del subwoofer a los altavoces

izquierdo y derecho del Resolv Serie RXA. Dé paso a una señal audio (música desde un reproductor MP3, por ejemplo) a través de su mezclador y suba el nivel de la Sala de Control hasta un volumen de escucha cómodo. Por último, ajuste el control de la frecuencia de crossover (si fuera aplicable) del subwoofer en la frecuencia que desee.

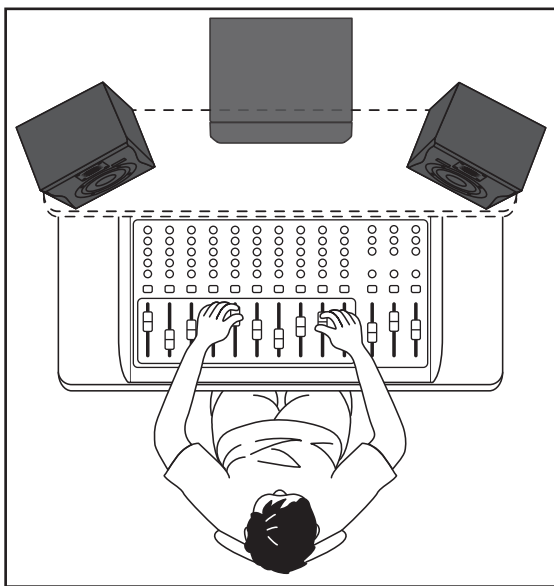

Especificaciones

Modelo		Resolv RXA5	Resolv RXA6
Woofers		Woofers de copolímero de 5 pulgadas con recubrimiento de butilo	Woofers de copolímero de 6 pulgadas con recubrimiento de butilo
Tweeter		Tweeter RX de 34 mm x 27 mm	Tweeter RX de 34 mm x 27 mm
Tipo de Recinto		Sistema Reflector de Bajos de Dos Vías	Sistema Reflector de Bajos de Dos Vías
Recinto		Armario fabricado en MDF de 15 mm (0,6") recubierto de vinilo con baffle frontal pintado	Armario fabricado en MDF de 15 mm (0,6") recubierto de vinilo con baffle frontal pintado
Respuesta de Frecuencia		50Hz - 27kHz	45Hz - 27kHz
Frecuencia de Crossover		3kHz 12dB/oct Linkwitz-Riley	3,5kHz 12dB/oct Linkwitz-Riley
Potencia de Salida	Agudos	20 Vatios RMS <1%	25 Vatios RMS <1%
	Graves	50 Vatios RMS <1%	75 Vatios RMS <1%
Conectores de Entrada	No Balanceada	RCA	RCA
	Balanceada	Telefónico TRSXL R / ¼"	Telefónico TRSXL R / ¼"
Impedancia de Entrada	No Balanceada	10k ohmios	
	Balanceada	10k ohmios	
Controles		VOLUMEN, HF EQ, LF EQ	VOLUMEN, HF EQ, LF EQ
Consumo de Energía		82W	95,5W
Fusible		100V - 120V T1,25AL 220V - 240V T630mAL	100V - 120V T1,25AL 220V - 240V T630mAL
Dimensiones (largo x ancho x alto)		225 mm x 215 mm x 300 mm (8,85" x 8,46" x 11,8")	271 mm x 236 mm x 324 mm (10,66" x 9,29" x 12,75")
Peso		6,85 kg 15 libras	8,68 kg 19 libras

Guía del Cableado del Resolv RXA

Existen varias formas de interconectar los altavoces Resolv RXA, dependiendo de su instalación específica. Para la conexión de su sistema de monitores, consulte los siguientes diagramas de cables.

RCA

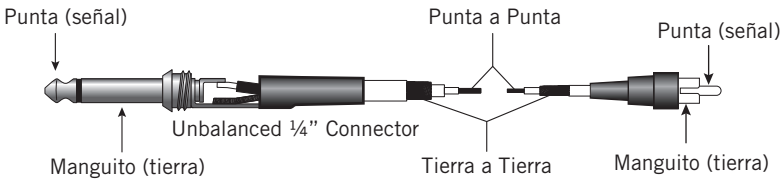
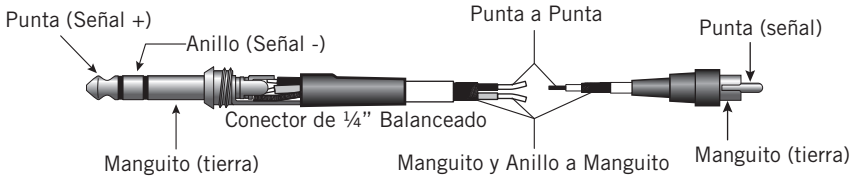
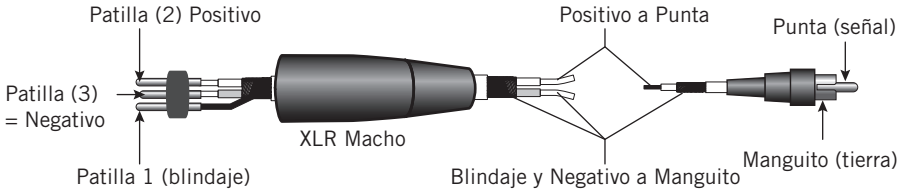

Conector de 1/4" No Balanceado

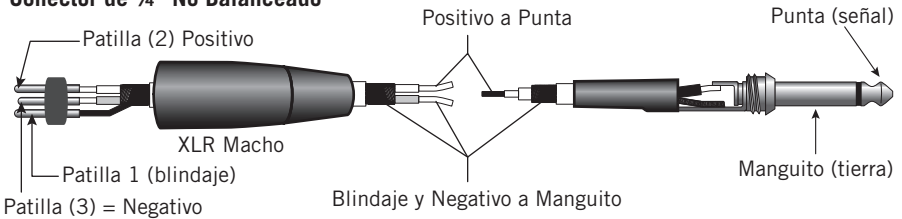

Conector de 1/4" Balanceado

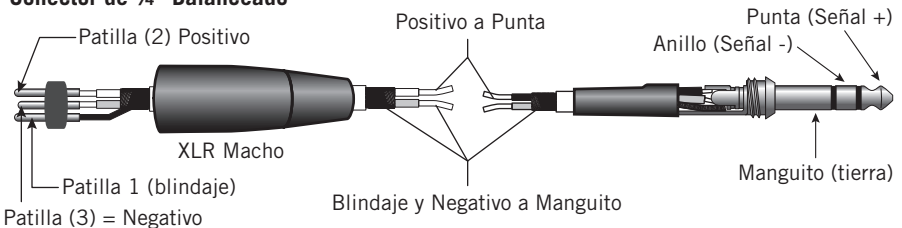

ENGLISH

FRANÇAIS

DEUTSCHE

ESPAÑOL

ITALIANO



Se si desidera smaltire il prodotto, non gettarlo con i rifiuti domestici generici. Esiste un sistema di raccolta separato per i prodotti elettronici usati conformemente alla normativa che richiede un trattamento, un recupero e un riciclo corretti.

■ Gli utenti privati residenti nei ventotto stati membri dell'UE, in Svizzera e in Norvegia possono portare gratuitamente i propri prodotti elettronici usati presso strutture di raccolta a ciò preposte o a un rivenditore (se si acquista un apparecchio nuovo analogo).

Per i Paesi non ricordati sopra, contattare le autorità locali per conoscere il metodo di smaltimento corretto.

Facendo ciò si garantirà che il prodotto smaltito sia sottoposto al trattamento, al recupero e al riciclo necessari, evitando così possibili conseguenze negative per l'ambiente e la salute umana.

Informazioni importanti sulla sicurezza



AVVISO RISCHIO DI FOLGORAZIONE - NON APRIRE

ATTENZIONE: PER RIDURRE IL RISCHIO DI FOLGORAZIONE NON ASPORTARE IL COPERCHIO (O LA PARTE POSTERIORE). IL DISPOSITIVO NON CONTIENE COMPONENTI RIPARABILI DALL'UTENTE. PER LE RIPARAZIONI RIVOLGERSI A PERSONALE DI ASSISTENZA QUALIFICATO.



Il simbolo del fulmine con la punta a forma di freccia all'interno di un triangolo equilatero ha lo scopo di avvisare l'utente della presenza di "tensioni pericolose" non isolate nella cassa del prodotto, di ampiezza sufficiente a costituire un rischio di folgorazione.



Il punto esclamativo all'interno di un triangolo equilatero ha lo scopo di avvisare l'utente della presenza di importanti istruzioni di funzionamento e manutenzione nella documentazione a corollario dell'apparecchio.

1. Leggere le presenti istruzioni.
2. Conservare le presenti istruzioni.
3. Prestare attenzione a tutte le avvertenze.
4. Seguire tutte le istruzioni.
5. L'apparecchio non dovrà essere esposto a sgocciolamento o schizzi di liquido e su di esso non deve essere posato alcun oggetto contenente liquido, come per esempio un vaso.
6. Pulire unicamente con un panno asciutto.
7. Non bloccare alcuna delle aperture di ventilazione. Eseguire l'installazione conformemente alle istruzioni della società produttrice.
8. Non installare nei pressi di sorgenti di calore come termosifoni, registri di calore, stufe o altri apparecchi (compresi gli amplificatori) che producono calore.
9. Usare soltanto dispositivi/accessori specificati dalla società produttrice.
10. Staccare la spina dell'apparecchio dalla presa durante temporali con fulmini o quando non è utilizzato per lunghi periodi di tempo.
11. Non ignorare lo scopo previsto per la spina polarizzata o con messa a terra. Una spina polarizzata ha due lame, una più ampia dell'altra. Una spina con messa a terra ha due lame e un terzo connettore di messa a terra. La lama larga o il terzo connettore viene inserita/o per la sicurezza dell'utente. Se la spina in dotazione non è adatta per la propria presa, consultare un elettricista per sostituire la presa obsoleta.
12. Proteggere il cavo di alimentazione in modo che non venga calpestato o schiacciato, soprattutto in corrispondenza dei connettori, delle prese femmina e del punto in cui esce dall'apparecchio.
13. Usare unicamente con il carrello, basamento, treppiede, sostegno o tavolo specificati dalla società produttrice o venduti con l'apparecchio.
14. Quando si utilizza un carrello, fare attenzione nello spostamento dell'insieme carrello/apparecchio per evitare lesioni da ribaltamento.
15. Per qualsiasi riparazione rivolgersi a personale di assistenza qualificato. Eventuali riparazioni sono necessarie se l'apparecchio è stato danneggiato in qualche modo, come nel caso di guasti al cavo di alimentazione o rottura della spina, danni provocati dal rovesciamento di liquido o dalla caduta di oggetti sull'apparecchio, esposizione alla pioggia o all'umidità, o se l'apparecchio non funziona in modo normale o è stato fatto cadere.
16. **INTERRUTTORE DI ACCENSIONE/SPEGNIMENTO:** Per prodotti dotati di interruttore di accensione, l'interruttore di accensione NON interrompe il collegamento con la rete elettrica.
17. **DISCONNESSIONE DALLA RETE ELETTRICA:** Bisogna avere sempre un facile accesso alla spina. Nel caso di montaggi su rack o installazioni in cui la spina non sia accessibile, nell'impianto elettrico del rack o dell'edificio dovrà essere inserito un interruttore omnipolare con separazione tra i contatti di almeno 3 mm su ciascun polo.
18. **PER UNITÀ DOTATE DI PORTAFUSIBILI ACCESSIBILE ESTERNAMENTE:** Sostituire i fusibili solo con altri dello stesso tipo e potenza.
19. **TENSIONE DI INGRESSO MULTIPLO:** L'apparecchio potrebbe richiedere l'uso di un cavo di alimentazione, di una spina di collegamento, o di entrambi, diversi, a seconda della sorgente di alimentazione disponibile al momento dell'installazione. Collegare l'apparecchio solo alla sorgente di alimentazione indicata sul suo pannello posteriore. Per ridurre il rischio di incendio o folgorazione rivolgersi a personale qualificato o dotato di preparazione equivalente per le riparazioni.



Indice

Introduzione	54
Caratteristiche	55
Legenda pannello posteriore	56
Collegamento dei monitor Resolv RXA	57
Posizionamento dei monitor da studio	58
Collegamento di un subwoofer attivo	60
Specifiche	61
Guida al cablaggio del Resolv RXA	62

ENGLISH

FRANÇAIS

DEUTSCHE

ESPAÑOL

ITALIANO

Introduzione

Vi ringraziamo per aver acquistato un monitor di riferimento da studio modello Resolv della serie RXA di Samson Technologies! I monitor da studio RXA sono dei diffusori attivi professionali estremamente precisi che incorporano potenza interna bi-amplificata (amplificatori separati sia per il woofer sia per il tweeter) che riduce la distorsione di intermodulazione, in quanto ciascun amplificatore è responsabile solo per una parte della larghezza di banda del segnale audio. Inoltre, un crossover multipolare fornisce un equilibrio tonale ottimale, prestazioni precise e il livello massimo di pressione sonora.

Ogni altoparlante è dotato di un tweeter a nastro con spostamento d'aria ad elevata efficienza Samson in grado di riprodurre una risposta in frequenza lineare, alta frequenza estesa, una risposta di fase accurata e una distorsione estremamente bassa. Il tweeter è montato in una guida d'onda che fornisce dispersione uniforme del contenuto ad alta frequenza per un'ampia area di ascolto e un'eccezionale riproduzione stereo.

Per offrire una risposta delle medie e basse frequenze più solida, i nostri tecnici hanno sonorizzato attentamente ogni modello facendo ricorso a driver a bassa frequenza con sospensione in copolimero butilico. I cabinet sono costruiti con pannelli in fibre di media densità (MDF) con un rinforzo interno in modo da creare una cassa rigida che riduca le vibrazioni e aumenti le prestazioni. I bordi dei cabinet sono arrotondati per ridurre l'effetto di diffrazione ai bordi.

I monitor Resolv RXA sono stati progettati per applicazioni di campo vicino ideali per uso in studio, per suite di post-produzione video, giochi o come altoparlanti per la riproduzione. I monitor hanno due inserti filettati M6 (6 mm) per essere montati su delle staffe fissate a una parete, in una collocazione ideale per installazioni fisse o come parte di un impianto audio multicanale.

In queste pagine troverete una descrizione dettagliata delle caratteristiche dei modelli Resolv RXA5 e RXA6, oltre a un tour guidato attraverso il loro pannello di controllo e istruzioni riguardo alla loro configurazione e al loro utilizzo. Troverete anche un certificato di garanzia — vi preghiamo di compilarlo e spedirlo in modo da poter ricevere assistenza tecnica on-line e da permetterci di inviarvi informazioni aggiornate su questi e altri prodotti Samson in futuro.

Vi raccomandiamo di annotare il numero di serie del vostro prodotto nello spazio apposito sottostante, in modo da farvi riferimento in futuro.

Numero di serie: _____

Data di acquisto: _____

Con le dovute cure e manutenzione, i monitor da studio Resolv RXA funzioneranno senza problemi per molti anni. Se l'altoparlante dovesse necessitare riparazioni, bisognerà ottenere un numero di autorizzazione al reso (RA) prima di spedire l'unità a Samson. Senza questo numero, l'unità non sarà accettata. Vi preghiamo di contattare Samson allo 1-800-3SAMSON (1-800-372-6766) per ottenere un numero RA prima di spedire la vostra unità. Conservare la confezione originale e, se possibile, effettuare il reso dell'unità nel suo imballaggio originario. Se il monitor Resolv è stato acquistato fuori dal territorio degli Stati Uniti, contattare il distributore locale per dettagli sulla garanzia e informazioni sull'assistenza. Vi invitiamo inoltre a consultare il nostro sito web (www.samsontech.com) per ottenere informazioni su tutta la nostra linea di prodotti.

Caratteristiche

I monitor di riferimento Resolv della serie RXA di Samson offrono una risposta precisa e uniforme in qualsiasi situazione di mixaggio o ascolto critico. Di seguito ne vengono esposte alcune delle principali caratteristiche:



- Monitor da studio attivo a due vie bass-reflex in grado di offrire un monitoraggio estremamente accurato per studi di registrazione o applicazioni di post-produzione o multimediali
- Un tweeter a nastro con spostamento d'aria fornisce una risposta in alta frequenza precisa con una distorsione minima
- La guida d'onda del tweeter è stata ideata in modo da offrire una dispersione omogenea del contenuto in alta frequenza per aree di ascolto in e fuori asse piatte
- Potenziato da un amplificatore interno specificamente ideato per prestazioni ottimali e il massimo livello di pressione sonora.
- Un controllo variabile del livello delle alte e basse frequenze consente all'ascoltatore di regolare il profilo della curva di risposta per personalizzare la risposta che risulta migliore nel proprio ambiente di mixaggio
- Crossover elettronico attivo con progettazione multipolare per ottenere risposte in frequenza lineari non influenzate dal livello del segnale
- Una risposta in bassa frequenza solida e controllata prodotta da woofer schermati magneticamente con sospensione in copolimero butilico e resistenti strutture dei motori con voice coil di grandi dimensioni
- Una struttura estremamente rigida in MDF (pannello di fibre di media densità), che consente di ottenere il massimo livello di pressione sonora
- Due inserti filettati M6 (6 mm) per il montaggio a parete

ENGLISH

FRANÇAIS

DEUTSCHE

ESPAÑOL

ITALIANO

Legenda pannello posteriore

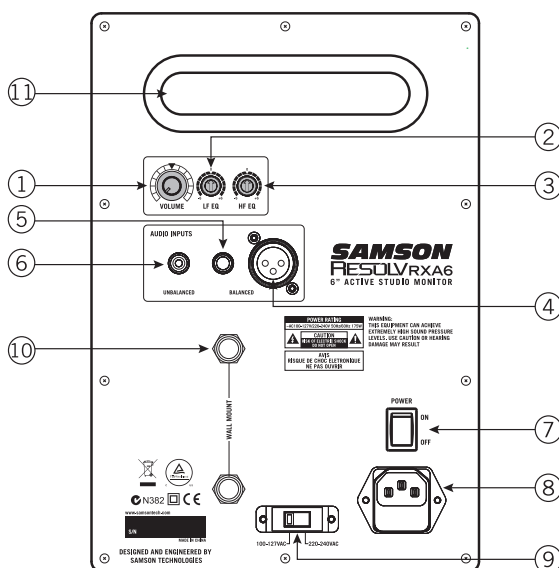

1. **VOLUME** – Controlla la quantità del livello di uscita complessivo.
2. **EQ. BASSA FREQUENZA** – Comando a rotazione per alzare o abbassare di +/-6 dB il filtro dell'equalizzatore che digrada la bassa frequenza. Questo comando dovrà essere usato per la "sintonizzazione fine" dell'altoparlante in modo che si adatti all'ambiente di ascolto.
3. **EQ. ALTA FREQUENZA** – Comando a rotazione per alzare o abbassare di +/-6 dB il filtro dell'equalizzatore che digrada l'alta frequenza. Questo comando dovrà essere usato per la "sintonizzazione fine" dell'altoparlante in modo che si adatti all'ambiente di ascolto.
4. **Ingresso XLR** – Collegare in questo punto un segnale a linea bilanciata con livello pari a 1,23 Volt (+4 dBm) attraverso un cavo XLR standard (per microfono).
5. **Ingresso da ¼"** – Collegare in questo punto un segnale a linea bilanciata con livello pari a 1,23 Volt (+4 dBm) attraverso un cavo TRS (Tip, Ring, Sleeve, Punta, Anello, Manica), o un cavo sbilanciato TS (Tip, Sleeve, Punta, Manica) da ¼".
6. **Ingresso RCA** – Usato per collegare segnali da dispositivi da -10dBV sbilanciati.
7. **Interruttore di ACCENSIONE/SPENNERAMENTO** – Usare questo interruttore per accendere e spegnere gli altoparlanti. Quando vengono accesi, i LED sul pannello anteriore si illumineranno.
8. **Ingresso a c.a.** – Collegare in questo punto il cavo di alimentazione conforme alla normativa IEC in dotazione.
9. **Interruttore di tensione** – Usato per selezionare la tensione di esercizio.
NOTA: accertarsi di controllare che l'impostazione della tensione e la potenza del fusibile siano corretti per il proprio Paese.
10. **Punti per il montaggio a parete** – Due inserti filettati M6x10 per il montaggio degli altoparlanti su una base o una parete.
11. **Porta bass reflex** – La porta di diffusione posteriore garantisce una turbolenza minima dell'aria e aumenta la risposta lineare in bassa frequenza

Collegamento dei monitor Resolv RXA

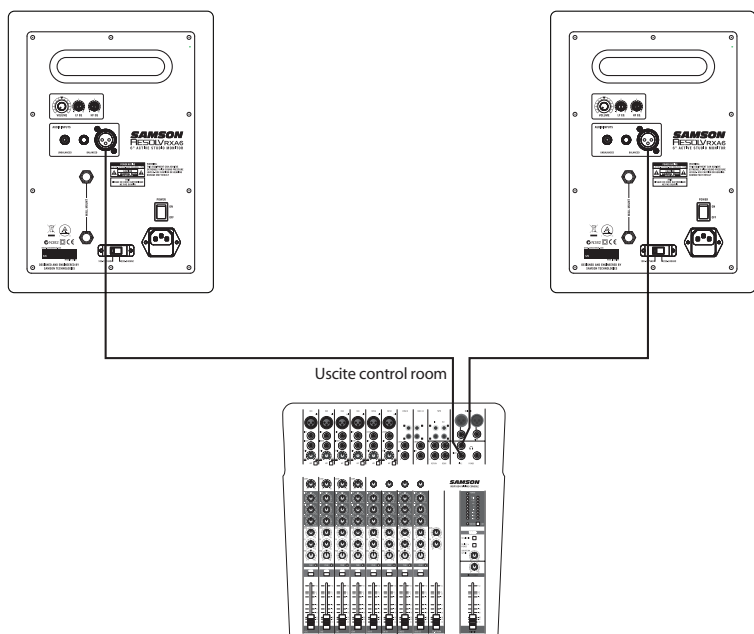

I monitor Resolv della serie RXA sono il complemento perfetto di qualsiasi studio di registrazione. Per il collegamento dei monitor si dovranno utilizzare le uscite Control room del proprio mixer in modo da poter controllare indipendentemente il livello per gli altoparlanti senza influenzare l'uscita del mix principale. Seguire le semplici operazioni e le indicazioni del diagramma sotto riportate per effettuare rapidamente un collegamento dei monitor utilizzando le normali uscite Control room di una console di registrazione.

1. Abbassare le uscite master del mixer fino a che sono completamente disattivate.
2. Collegare l'uscita Control room sinistra del mixer all'INGRESSO DI LINEA posto sul lato sinistro dell'apparecchio Resolv della serie RXA e l'uscita Control Room destra del mixer all'INGRESSO DI LINEA posto sul lato destro dell'apparecchio Resolv della serie RXA. I collegamenti degli apparecchi Resolv della serie RXA possono essere fatti attraverso uno dei tre ingressi audio del pannello posteriore. Si possono utilizzare gli ingressi RCA per i segnali di livello da -10dBV sbilanciati, oppure sia l'ingresso da ¼" sia l'ingresso XLR per i segnali di livello da +4dBu bilanciati.
Nota: prima di inserire le spine e accendere gli altoparlanti ricordare che vale la regola "l'ultimo acceso è il primo spento" che si applica agli altoparlanti (e ai monitor) amplificati. Quando si accende l'impianto, accertarsi che tutti i cavi siano collegati, accendere il mixer e qualsiasi altro outboard e solo alla fine accendere l'apparecchio Resolv appartenente alla serie RXA.
3. Impostare il comando del volume in ingresso del Resolv della serie RXA nella posizione ore dodici (dente d'arresto centrale).
4. Fare in modo che il mixer produca un segnale audio (come la riproduzione di musica da un lettore MP3) e alzare il livello Control room a un volume di ascolto piacevole.

Posizionamento dei monitor da studio

Posizionamento dei monitor Resolv della serie RXA

Un sistema di monitoraggio in condizioni di campo vicino (vicino all'ascoltatore) è divenuto la scelta privilegiata da molti tecnici a causa dei costi e delle complessità connessi con il montaggio dei monitor sulle pareti. Posizionare in modo corretto i monitor da studio è molto importante. Un posizionamento corretto non solo produce una corretta riproduzione stereo, ma contribuisce anche a ridurre al minimo gli effetti di riverbero dell'ambiente. Ciò è importante soprattutto negli odierni project studio dal momento che il budget per l'acustica del locale è spesso prossimo allo zero. Con un po' di tempo e di ascolto attento durante il montaggio dei monitor è possibile creare un ambiente di ascolto ottimale.

La considerazione più importante nella valutazione dell'acustica di una stanza è la presenza di superfici riflettenti accanto all'area di monitoraggio. Dette superfici possono comprendere piani di tavoli piatti, specchi in vetro o immagini incorniciate, pareti aperte di vaste dimensioni o persino la superficie della console di mixaggio. Anche il suono più riverberato alla fine raggiungerà la posizione di ascolto, ma, dal momento che è leggermente ritardato dalla sorgente diretta, il risultato sarà una cancellazione casuale di alcune frequenze o l'effetto di un filtro comb. Se possibile eliminare tutte le superfici riverberanti. Potrebbe essere anche desiderabile appendere dei pannelli in schiuma acustica sulle pareti accanto ai monitor.

Nel posizionamento dei monitor, si desidererà configurare ciò a cui si fa comunemente riferimento con il termine di "triangolo di mixaggio" (illustrato di seguito). In questa configurazione ideale, lo spazio tra il monitor destro e quello sinistro è pari alla distanza tra l'ascoltatore e ciascun monitor, andando così a formare un triangolo equilatero.

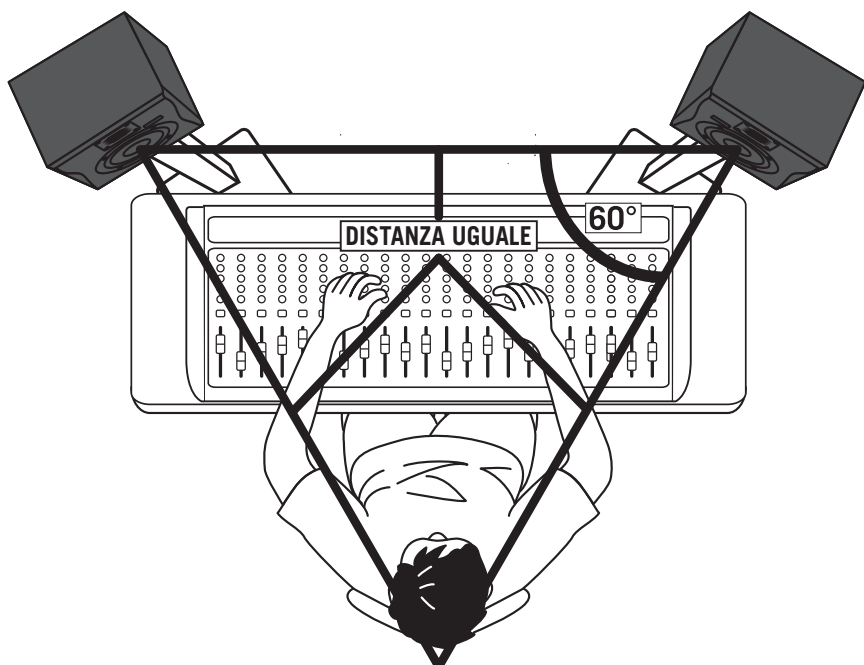

Posizionamento dei monitor da studio

Orientamento dell'altoparlante

Un obiettivo fondamentale nella configurazione dei monitor da studio è ottenere l'immagine stereo migliore possibile. I monitor Resolv RXA sono stati progettati per essere utilizzati in posizione verticale con tweeter e woofer simmetricamente allineati.

Posizionare l'altoparlante su un

lato provocherà una deviazione del percorso del suono tra woofer e tweeter, limitando la capacità dell'utente di trovare delle posizioni di ascolto ottimali.

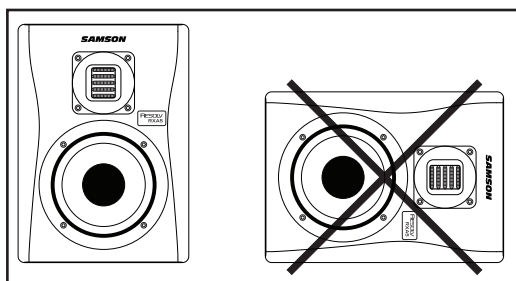

Un momento di riflessione

Quando si determina l'altezza del proprio impianto di diffusione fare attenzione ad evitare i riverberi dalla superficie della console di mixaggio. Questi riverberi giungono alla posizione di chi ascolta lievemente ritardati rispetto al suono originale, con la conseguenza di cancellazioni e di una risposta complessiva imprevedibile (Figura 1). Visualizzare le linee rette che rappresentano i raggi sonori irradiati dai monitor e scegliere un'altezza che riduca il manifestarsi di riverberi terminanti nel punto d'ascolto più importante. Nella maggior parte dei casi la posizione ideale è appena dietro e sopra il ponte di misura della console di mixaggio (Figura 2). Far sempre fede al proprio udito per trovare la posizione migliore per la propria stanza. Il ricorso a supporti per i monitor sarà di aiuto nel posizionamento degli altoparlanti nella posizione più appropriata.



Figura 1



Figura 2

Collegamento di un subwoofer attivo

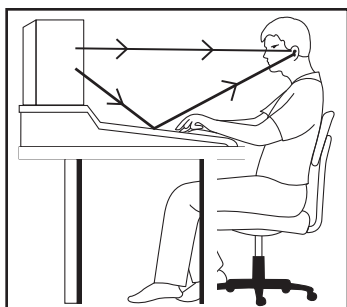
I monitor Resolv RXA sono progettati come altoparlanti full-range, occasionalmente però si può avere la necessità di sentire la gamma bassa estrema. L'aggiunta di un subwoofer attivo per ampliare la risposta in bassa frequenza dell'impianto di diffusione può rivelarsi utile quando si effettua il mixaggio di musica per esempio. Di norma, è meglio impostare il livello del subwoofer in modo che sia pari a quello degli altoparlanti principali del Resolv RXA.

Dal momento che le frequenze dei bassi profondi non sono direzionali, è difficile per le nostre orecchie localizzare la sorgente sonora e il posizionamento preciso del subwoofer non è fondamentale come per gli altoparlanti principali. La posizione ideale è tra i due altoparlanti principali. Se si riscontra l'esistenza di frequenze che hanno un suono più somnesso di altre, spostare di poco il subwoofer a sinistra o a destra. Se il subwoofer ha un commutatore di polarità, cercare di impostare il commutatore sulla regolazione di fase opposta per vedere se ciò fornisce un miglioramento nella risposta in bassa frequenza.

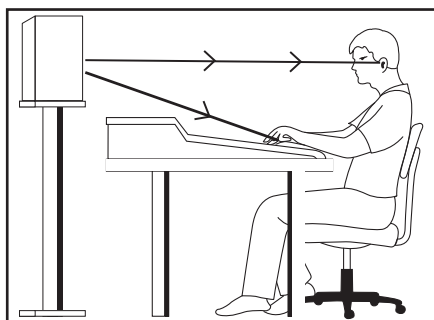
Per incorporare un subwoofer nel proprio impianto di diffusione, collegare le uscite Control room sinistra e destra del mixer agli ingressi di linea del subwoofer attivo. Poi collegare le uscite di linea del subwoofer agli altoparlanti sinistro e destro del Resolv serie RXA. Fare in modo che il mixer produca un segnale audio (come la riproduzione di musica da un lettore MP3) e alzare il livello a un volume di ascolto piacevole. Infine, regolare il comando della frequenza di crossover (se applicabile) del subwoofer alla frequenza desiderata

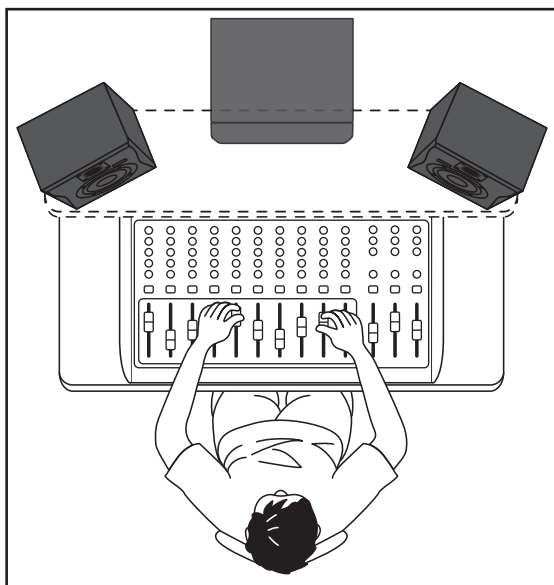

Specifiche

Modello		Resolv RXA5	Resolv RXA6
Woofers		woofers da 5" con sospensione in copolimero butilico	woofers da 6" con sospensione in copolimero butilico
Tweeters		Tweeter RX da 34 mm x 27 mm	Tweeter RX da 34 mm x 27 mm
Tipo di cassa		Sistema bass reflex a due vie	Sistema bass reflex a due vie
Cassa		Cabinet in MDF rivestito con vinile dello spessore di 0,6" (15 mm) con pannello frontale verniciato	Cabinet in MDF rivestito con vinile dello spessore di 0,6" (15 mm) con pannello frontale verniciato
Risposta in frequenza		50 Hz - 27 kHz	45 Hz - 27 kHz
Frequenza di crossover		3 kHz 12 dB/ott. Linkwitz-Riley	3,5 kHz 12 dB/ott. Linkwitz-Riley
Potenza in uscita	AF	20 Watt RMS<1%	25 Watt RMS<1%
	BF	50 Watt RMS<1%	75 Watt RMS<1%
Connettori di ingresso	Sbilanciati	RCA	RCA
	Bilanciati	XLR / TRS telefonico da ¼"	XLR / TRS telefonico da ¼"
Impedenza di ingresso	Sbilanciata	10k ohm	
	Bilanciata	10k ohm	
Comandi		VOLUME, EQ ALTA FREQUENZA, EQ BASSA FREQUENZA	VOLUME, EQ ALTA FREQUENZA, EQ BASSA FREQUENZA
Potenza assorbita		82 W	95,5 W
Fusibile		100 V - 120 V T 1,25 AL 220 V - 240 V T 630 mA	100 V - 120 V T 1,25 AL 220 V - 240 V T 630 mA
Dimensioni (H x L x P)		8,85" x 8,46" x 11,8" 225 mm x 215 mm x 300 mm	10,66" x 9,29" x 12,75" 271 mm x 236 mm x 324 mm
Peso		15 lb 6,85 kg	19 lb 8,68 kg

ENGLISH

FRANÇAIS

DEUTSCHE

ESPAÑOL

ITALIANO

Guida al cablaggio del Resolv RXA

Sono previsti svariati modi per interfacciare gli altoparlanti Resolv RXA a seconda dell'esatta configurazione di monitoraggio adottata. Esaminare i diagrammi di cablaggio prima di collegare l'impianto di diffusione.

RCA

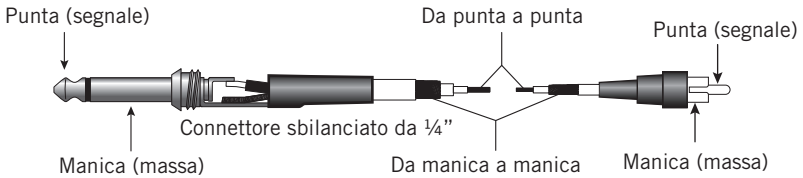
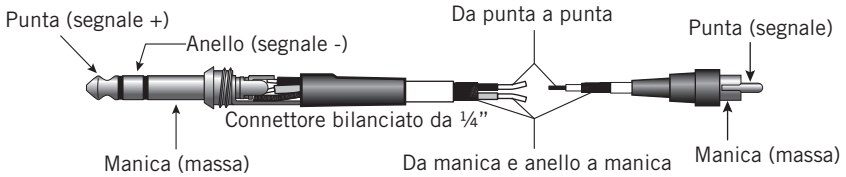
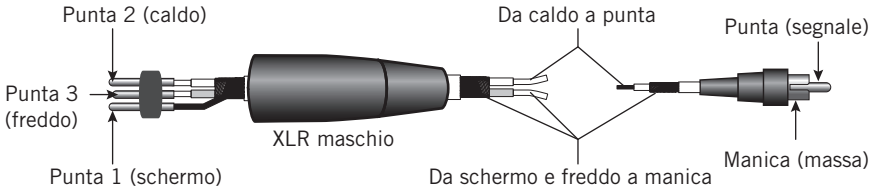

Connettore sbilanciato da 1/4"

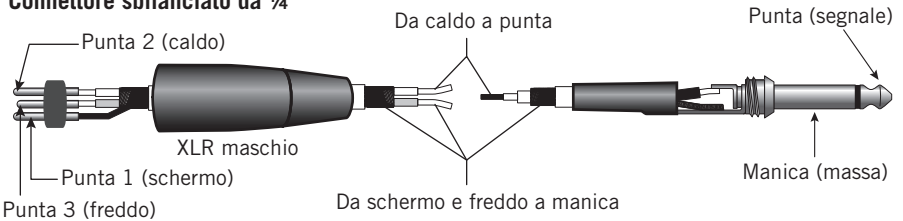

Connettore bilanciato da 1/4"

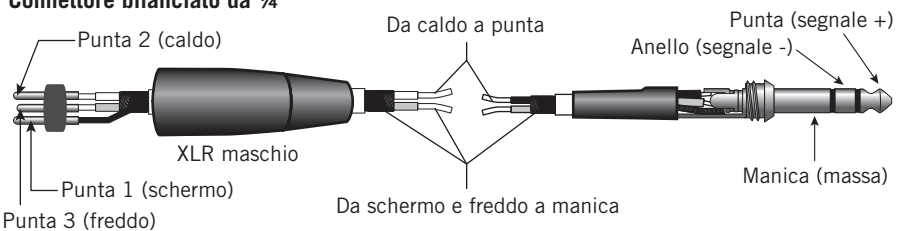

Samson Technologies Corp.
45 Gilpin Avenue
Hauppauge, New York 11788-8816
Phone: 1-800-3-SAMSON (1-800-372-6766)
Fax: 631-784-2201
www.samsontech.com

SAMSON

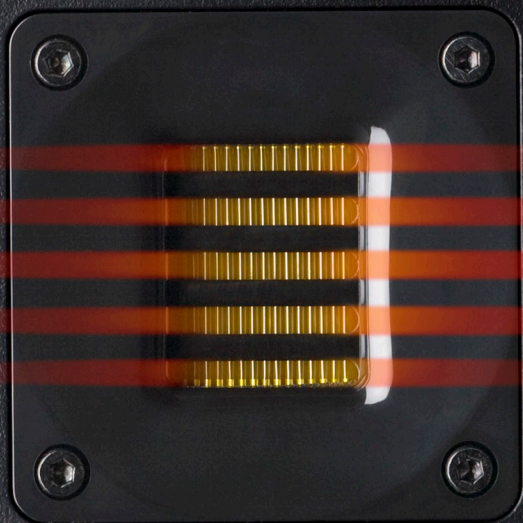

**RESOLV
RXA6**